

Englander®

GUIDE D'INSTALLATION ET D'UTILISATION

25-CAB80
55-SHPCAB80
55-TRPCAB80
25-CAB80S
55-SHPCAB80S
55-TRPCAB80S



www.englander-stoves.com

Soutien : 1 877 356-6663

Courriel : tech@sbi-
international.com

ATTENTION

VEUILLEZ LIRE L'INTÉGRALITÉ DU PRÉSENT GUIDE AVANT D'INSTALLER ET D'UTILISER CE POÊLE À GRANULES. GARDEZ TOUT APPAREIL DE CHAUFFAGE HORS DE PORTÉE DES ENFANTS, ET À BONNE DISTANCE DES MEUBLES ET DES MATIÈRES COMBUSTIBLES.

AVIS DE SÉCURITÉ

LE NON-RESPECT DE CES INSTRUCTIONS PEUT CAUSER DES DOMMAGES MATÉRIELS, DES BLESSURES OU MÊME ENTRAÎNER LA MORT. POUR VOTRE SÉCURITÉ ET VOTRE PROTECTION, SUIVEZ LES INSTRUCTIONS POUR L'INSTALLATION DÉCRITES DANS LE PRÉSENT GUIDE. CONTACTEZ LES AUTORITÉS LOCALES EN MATIÈRE DE CONSTRUCTION OU LE SERVICE D'INCENDIE AFIN DE CONNAÎTRE LES RESTRICTIONS ET LES EXIGENCES D'INSPECTION DES INSTALLATIONS (Y COMPRIS L'OBTENTION DE PERMIS) PROPRES À VOTRE RÉGION.

AFIN D'ASSURER LE BON FONCTIONNEMENT DU POÊLE À BOIS, VOUS DEVEZ L'INSPECTER ET LE RÉPARER PÉRIODIQUEMENT. CONSULTEZ LE GUIDE D'UTILISATION POUR OBTENIR DE PLUS AMPLES RENSEIGNEMENTS. EN VERTU DES RÈGLEMENTS FÉDÉRAUX, IL EST INTERDIT D'UTILISER CE POÊLE À BOIS D'UNE MANIÈRE NON CONFORME AU MODE D'EMPLOI INDIQUÉ DANS LE GUIDE D'UTILISATION.

CONSERVEZ CES INSTRUCTIONS



IMPORTANT : EN CAS DE PROBLÈME AVEC CET ARTICLE, NE LE RAMENEZ PAS AU DÉTAILLANT. APPELEZ LA LIGNE DE SOUTIEN TECHNIQUE AU 1 877 356-6663.

Avertissement relatif aux modifications :

Ce poêle à bois est doté d'un taux de combustion bas minimum réglé en usine qui ne doit pas être modifié. En vertu des règlements fédéraux, il est interdit de modifier ce réglage et d'utiliser ce poêle à bois d'une manière non conforme au mode d'emploi indiqué dans le présent guide.

Utilisation dans une maison mobile :

L'utilisation de ce poêle autoportant est approuvée pour des maisons mobiles ou pour une installation en double largeur avec raccordement à l'extérieur pour l'air de combustion. Consultez la section « Installation » du présent guide pour connaître les détails relatifs à l'installation dans une maison mobile. L'installation dans des maisons transportables doit être conforme à la norme Manufactured Home and Safety Standard (HUD), CFR 3280, article 24.

AVERTISSEMENT :

L'AIR DE COMBUSTION UTILISÉ PAR CE POÊLE DOIT PROVENIR DE L'EXTÉRIEUR. NE PAS UTILISER CET APPAREIL AVEC LA TRÉMIE OUVERTE; LE COUVERCLE DOIT ÊTRE FERMÉ ET BIEN VERROUILLÉ AU COURS DE L'UTILISATION. ÉVITEZ DE FAIRE SURCHAUFFER CET APPAREIL.

Remarque : Englander recommande de ne pas utiliser un poêle à granules comme unique source de chaleur.

À conserver dans vos dossiers

Numéro de modèle _____

Date d'achat _____

Date de fabrication _____

Numéro de série _____

IMPORTANT! LISEZ ET SUIVEZ TOUTES LES INSTRUCTIONS POUR L'INSTALLATION ET L'ENTRETIEN, NOTAMMENT CELLES PORTANT SUR LE NETTOYAGE DE L'APPAREIL À EFFECTUER SELON LES DIRECTIVES ET CELLES PORTANT SUR LE REMPLACEMENT DES JOINTS (ANNUELLEMENT) ET DES PIÈCES (AU BESOIN). ENGLANDER N'EST PAS RESPONSABLE DES DOMMAGES NI DES BLESSURES, QUELS QU'ILS SOIENT, SUBIS EN RAISON DE NÉGLIGENCE OU À CAUSE D'UNE INSTALLATION OU D'UNE UTILISATION DANGEREUSE DE CE PRODUIT. POUR TOUTE QUESTION, COMMUNIQUEZ AVEC LE SERVICE DE SOUTIEN TECHNIQUE.

Bienvenue!

Introduction

- Remerciements4

Caractéristiques

- Caractéristiques de chauffage5
- Dimensions5
- Conformité aux normes de l'EPA.....5

Installation

- Vue d'ensemble de l'installation6
- Dégagement entre l'appareil et les matières combustibles7
- Introduction à la ventilation8
- Consignes pour la ventilation8
- Renseignements supplémentaires sur la ventilation9
- Méthodes de ventilation approuvées
 - À travers le mur10
 - À travers le plafond.....11
 - Cheminée existante12
- Installation dans une maison mobile13
- Dégagements des terminaisons des événements.....14
- Raccordement à l'air extérieur.....15
- Protection du sol16

Utilisation quotidienne

- Types de panneau de commande17
- Guide de démarrage.....18
- Allumage d'un feu18
- Remarques à propos de l'utilisation quotidienne19

Panneau de commande

- Réglages du panneau de commande fixé sur le dessus.....21
- Codes d'erreur du panneau de commande fixé sur le dessus23
- Mode de diagnostic pour le panneau de commande fixé sur le dessus29
- Réglages du panneau de commande fixé sur le côté31
- Codes d'erreur du panneau de commande fixé sur le côté32
- Panne de courant33

Entretien

- Quotidien
 - Remarques importantes34
 - Retrait quotidien de la cendre34
 - Nettoyage du pot de combustion35
- Hebdomadaire
 - Retrait du déflecteur36
- Mensuel
 - Nettoyage du tuyau de ventilation37
- Annuel
 - Remarques importantes.....38
 - Pot de combustion39
 - Ventilateur d'évacuation39
 - Ventilateur de convection.....40
 - Fini40
 - Joints d'étanchéité40
- Dépannage de base41

Remplacement des pièces

- Ventilateur de convection43
- Moteur de la vis à granules44
- Ventilateur de combustion45
- Interrupteur de l'aspirateur.....46
- Allumeur48
- Joints d'étanchéité.....49
- Vitre50
- Panneau de commande (fixé sur le dessus)51
- Panneau de commande (fixé sur le côté)53
- Loquet du couvercle de la trémie55

Illustration détaillée des pièces

- Vue éclatée des pièces.....56
- Liste des pièces57

Garantie

- Exemple d'étiquette59
- Détails de la garantie60
- Avis important62
- Formulaire d'enregistrement de la garantie63

INTRODUCTION

Merci d'avoir acheté cet excellent produit d'Englander.

La famille qui a fondé et possède encore Englander croit fermement que les travaux que l'on réalise soi-même sont les plus satisfaisants. Voilà pourquoi vous avez trouvé ce poêle dans votre magasin de bricolage préféré.

Nous concevons et fabriquons nos poêles expressément pour que n'importe quel propriétaire soit en mesure de les entretenir avec des outils de base. De plus, nous sommes toujours disposés à vous aider à procéder de la façon la plus simple et la plus économique qui soit. Toutefois, bien qu'ils soient de conception simple, nos poêles ont un rendement extrêmement efficace qui permet de produire plus de chaleur avec moins de combustible.

Si vous avez besoin d'aide au sujet de votre poêle, veuillez consulter la vaste section d'aide de notre site Web ou appeler notre service de soutien technique au 1 877 356-6663. Nous sommes presque toujours en mesure de vous guider, que ce soit pour l'installation ou la réparation, ou en cas de problème, ou encore pour répondre à vos questions.

Nous vous souhaitons des années de chauffage agréable, efficace et de qualité.

Toute l'équipe d'Englander

Veuillez noter : Les renseignements obtenus sur notre site Web ou en appelant la ligne de soutien technique sont gratuits en tout temps; cependant, les réparations ou l'entretien que nous offrons sur place occasionnent des frais.

Ce guide peut être téléchargé gratuitement sur le site Web du fabricant. Il s'agit d'un document protégé par le droit d'auteur et il est strictement interdit de le revendre. Le fabricant peut occasionnellement mettre à jour ce guide et ne peut être tenu responsable de problèmes, y compris les blessures ou les dommages résultant de l'utilisation de renseignements trouvés dans un guide provenant de sources non autorisées.

ATTENTION : Le poêle est lourd.

De plus, lorsque vous manipulez des tôles, rappelez-vous qu'il peut y avoir des bords coupants ou des bavures. Bien que nous fassions tous les efforts possibles pour éliminer les bords coupants, veuillez faire preuve de prudence lorsque vous manipulez des pièces de métal.

N'oubliez pas de déconnecter (débrancher) le poêle de la source d'alimentation et de le laisser refroidir complètement avant d'en effectuer l'entretien.

CARACTÉRISTIQUES

Caractéristiques de chauffage

- Taux approximatif de combustion des granules** de 0,99 à 1,72 kg/h (de 2,2 à 3,8 lb/h)
- Durée maximale de combustion** 36 heures
- Superficie approximative chauffée*** jusqu'à 185,8 m²
- Capacité de la trémie (granules) 36,28 kg

Dimensions

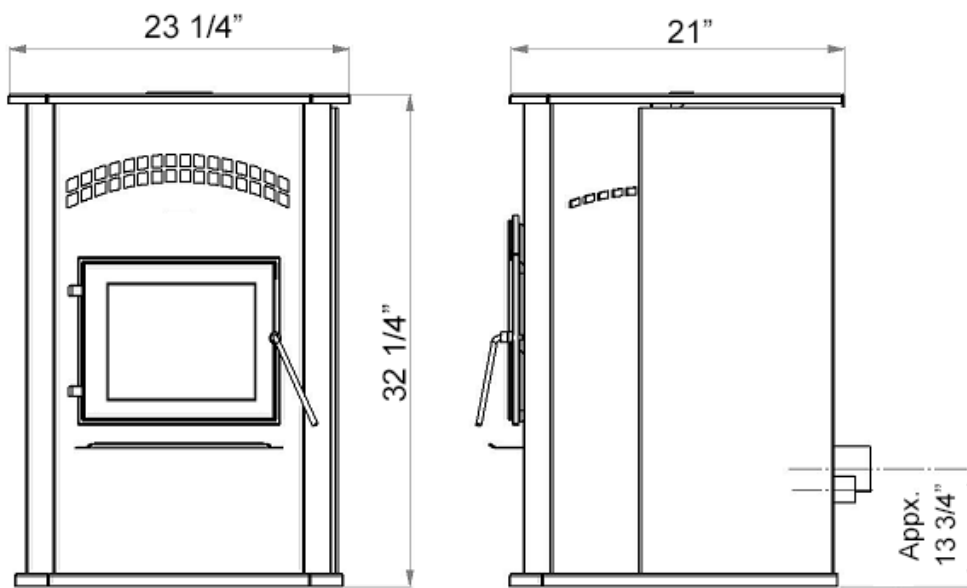

Conformité aux normes de sécurité et à celles de l'EPA

- État de conformité aux normes de l'EPA Certifié conforme aux normes de 2020 sur l'émission de particules lors de l'utilisation de granules de bois.
- Norme d'essai des États-Unis : règlement 40 CFR de l'EPA des États-Unis, article 60, alinéa 60.536
- Puissance thermique globale (min. à max.)**** ... 11,641 BTU/h à 20,959 BTU/h (3.41kW à 6.14 kW)
- Émissions de particules 1,130 g/h
- Émissions de CO₂ 0,029 g/h
- Efficacité 64,1 % (PCS)
- Classement BTU 20 511 BTU/h
- Testé selon les normes ASTM E 1509, ASTM E2779, ASTM E2515, CSA B415.1 et ULC S627

Remarques pour cet appareil : Le produit peut différer légèrement de l'illustration. Les distances indiquées **pour cet appareil** représentent le minimum requis; le dégagement peut être plus important à l'arrière pour assurer une aération adéquate. **Respectez toutes les indications du fabricant concernant les distances minimales ainsi que les règlements municipaux.**

* – Selon les tests de la norme ASTM 2779

** – L'apport de chaleur, le taux de combustion et le temps de combustion maximum dépendent grandement du type de granules utilisé, et ces valeurs sont donc sujettes à variation.

*** – La capacité maximale de chauffage de cet appareil peut varier considérablement selon le climat, le type de construction, l'isolation et de nombreux autres facteurs. Combinez les renseignements exposés dans le présent guide aux résultats d'un calcul de déperdition thermique pour votre maison afin de déterminer si cet appareil suffira à combler vos besoins.

**** - Telle que mesurée selon la méthode CSA B415.1-10.

INSTALLATION

Vue d'ensemble de l'installation

Un grand nombre de facteurs – dont vous devrez tenir compte avant de commencer l'installation – président au choix de l'emplacement de votre nouveau poêle.

1. Habitudes de passage : afin de prévenir les accidents, le poêle doit être installé à un endroit où il n'encombre pas le passage habituel dans la maison.
2. Flux de chaleur et efficacité : tenez compte de la façon dont la chaleur circule dans votre maison pour décider de l'endroit où vous installerez votre poêle. Installez le poêle à l'endroit que vous avez besoin de chauffer. Souvent, une installation en sous-sol ne permet pas qu'assez de chaleur atteigne les étages supérieurs, alors qu'une installation au dernier étage ne permet pas que la chaleur se rende aux étages inférieurs. N'oubliez pas que, tant qu'il est chaud, l'air monte et emprunte le chemin offrant le moins de résistance.
3. Emplacement de l'évacuation : les murs extérieurs sont en général ceux devant lesquels il convient d'installer un poêle, étant donné que l'on peut y installer plus facilement des dispositifs d'évacuation et de prise d'air (à l'aide de l'ensemble DuraVent AC-3000, AC-33000 au Canada). S'il n'est pas possible d'installer le poêle devant un mur extérieur, on peut avoir recours à des méthodes pour l'aérer en passant au travers du toit; cependant, ces méthodes sont généralement plus coûteuses, car elles nécessitent la pose d'un tuyau de ventilation plus long, et elles compliquent souvent l'installation de la prise d'air.
4. Construction des murs : le fait de disposer le poêle entre les montants d'une cloison simplifie l'installation et élimine la nécessité de restructurer le mur pour y poser le coupe-feu mural.

Avertissement

- Ne stockez pas et n'utilisez pas d'essence ni toute autre vapeur ou liquide inflammable à proximité de cet appareil ou de tout autre appareil.
- Évitez l'emballement du poêle. Si des pièces extérieures commencent à rougeoier, il y a emballement. Réduisez l'alimentation. L'emballement annulera votre garantie.
- Respectez les indications relatives à la distance minimale d'une matière combustible. Le non-respect de ces exigences pourrait provoquer l'incendie de la maison.
- Testé et approuvé pour **granules de bois uniquement**. L'utilisation de tout autre combustible annulera votre garantie.
- À utiliser uniquement avec des granules de bois de qualité supérieure.

INSTALLATION

Dégagement entre l'appareil et les matières combustibles

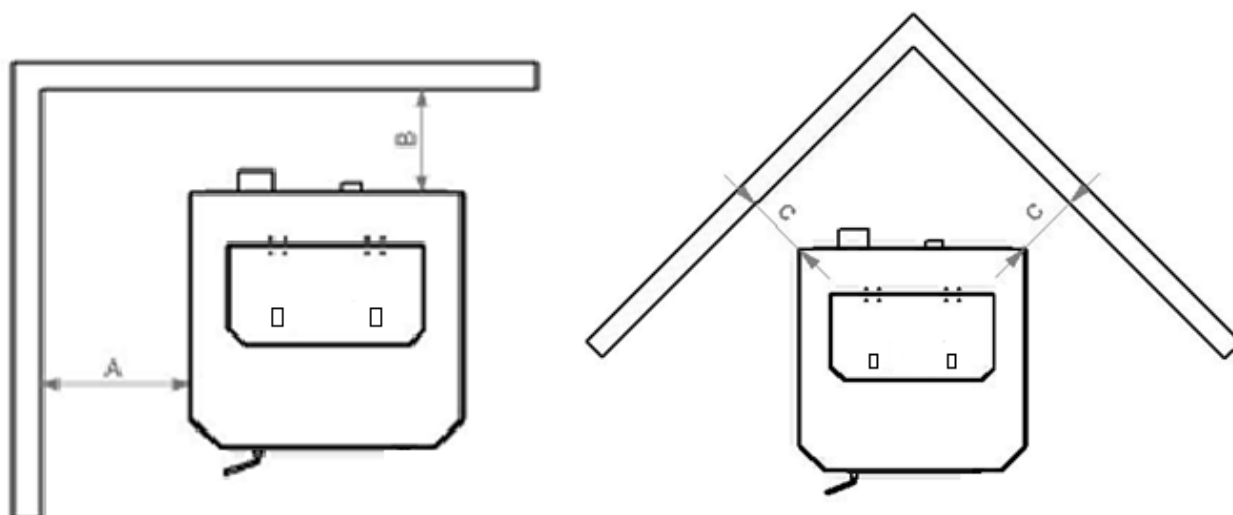

De l'appareil au mur latéral (A)	De l'appareil au mur du fond (B)	De l'appareil au coin (C)
17,78 cm	0 cm	12,7 cm
7 po	0 po	5 po

ATTENTION

- Cet appareil peut devenir très CHAUD lorsqu'il est en marche. Gardez les enfants à l'écart.
- Surveillez les enfants qui se trouvent dans la même pièce que cet appareil.
- Prévenez enfants et adultes des risques que représentent les températures élevées.
- N'utilisez PAS l'appareil si les barrières protectrices sont ouvertes ou manquantes.
- Tenez les vêtements, les meubles, les rideaux et les autres matières combustibles à bonne distance.
- L'installation DOIT être conforme aux codes et aux règlements municipaux, régionaux, provinciaux et nationaux.
- Consultez les autorités locales en matière de construction, le service d'incendie ou les organismes de contrôle locaux à propos des restrictions, de l'inspection des installations et de l'obtention de permis.

NE RACCORDEZ L'APPAREIL À AUCUN CONDUIT NI SYSTÈME DE DISTRIBUTION DE L'AIR

INSTALLATION

Introduction à la ventilation

Ce poêle à granules fonctionne avec à un système à tirage négatif qui tire l'air de combustion au travers du pot de combustion et pousse l'air vicié au travers du tuyau de ventilation puis à l'extérieur du bâtiment. Cet appareil doit être installé conformément aux techniques de ventilation décrites ci-après; le non-respect des détails mentionnés pourrait réduire son rendement et causer des dommages matériels, des blessures ou la mort. Englander n'est pas responsable des dommages causés par une installation incorrecte ou non sécuritaire.

Notre service de soutien technique est joignable au 1 877 356-6663 pour répondre aux questions relatives à l'installation sécuritaire du poêle. Communiquez avec un agent responsable local afin de vous assurer que l'installation est conforme aux exigences municipales et nationales en matière de prévention des incendies. Si vous n'êtes pas certain de pouvoir installer le poêle de façon sécuritaire, nous vous suggérons fortement de faire appel à un installateur local certifié par le NFI (National Fireplace Institute des États-Unis).

Consignes pour la ventilation

- **AVERTISSEMENT : INSTALLEZ L'ÉVENT EN RESPECTANT LES DÉGAGEMENTS INDIQUÉS PAR LE FABRICANT DE L'ÉVENT.**
- Installez **TOUJOURS** le tuyau de ventilation en respectant rigoureusement les instructions et les indications sur le dégagement qui accompagnent le système de ventilation.
- **NE RACCORDEZ PAS** le poêle à granules à un conduit de fumée déjà utilisé pour un autre appareil.
- **N'INSTALLEZ PAS** de régulateur de tirage, ni aucun autre dispositif de réglage dans le système d'évacuation par ventilation de cet appareil.
- **UTILISEZ** un coupe-feu mural approuvé lorsque le conduit traverse un mur et un support de plafond avec un coupe-feu si le conduit traverse le plafond.
- **UTILISEZ UNIQUEMENT** des tuyaux de type L ou PL de 3 po ou 4 po approuvés pour la ventilation des poêles à granules; **N'UTILISEZ PAS** de tuyaux galvanisés, ni de tuyaux de type B.
- **SCELLEZ** chaque joint de l'évent avec du silicone pour haute température (pièce n° AC-RTV3) afin d'éviter que la fumée se répande dans la maison.
- **ÉVITEZ** autant que possible les longs segments horizontaux et les coudes, car ceux-ci réduisent le tirage du système de ventilation, ce qui amoindrit le rendement du poêle.
- **DISPOSEZ** autant que possible le tuyau à la verticale afin d'éviter que la fumée de l'appareil ne pénètre dans votre maison dans le cas d'une coupure d'électricité.
- **INSPECTEZ** souvent le système de ventilation afin de vous assurer qu'il n'est pas engorgé par des cendres volantes ou par quoi que ce soit d'autre.
- **NETTOYEZ** le système de ventilation comme l'indique la section sur l'entretien du présent guide.

AVERTISSEMENT

- **INSTALLEZ L'ÉVENT EN RESPECTANT LES DISTANCES MINIMALES INDIQUÉES PAR SON FABRICANT.**
- **CHAUD! N'y touchez pas! Cela pourrait entraîner de graves brûlures ou l'inflammation des vêtements.**
- **La vitre ainsi que les autres surfaces deviennent chaudes au cours de l'utilisation.**
- **N'essayez pas de toucher ni d'ouvrir les panneaux frontaux, latéraux ou arrière au cours de l'utilisation. Vous pourriez subir de graves brûlures ou blessures.**

INSTALLATION

Renseignements supplémentaires sur la ventilation

- Ne mélangez pas et n'associez pas de pièces provenant de différents fabricants lorsque vous installez le système de ventilation (par exemple, n'utilisez **PAS** le tuyau d'un fabricant avec la gaine pour tuyau d'un autre fabricant).
- Il est **nécessaire** que le tuyau soit disposé verticalement sur au moins 91,44 cm pour créer un tirage naturel dans le système. Cela facilitera l'évacuation de la fumée du poêle dans le cas d'une panne d'électricité ou d'une défectuosité du ventilateur de combustion.
- Les systèmes de ventilation longs de 4,57 m ou moins devraient être composés intégralement de tuyaux pour poêle à granules de 3 po afin de réduire les pertes attribuables à la friction. Les systèmes plus longs, quant à eux, doivent être composés de tuyaux pour poêle à granules de 4 po.
- Ne faites pas aboutir le système de ventilation directement sous une structure combustible comme un porche ou une terrasse.
- Respectez les normes NFPA 211 énumérées ci-dessous, relatives à l'emplacement de la terminaison des systèmes de ventilation en fonction de l'emplacement des fenêtres et des autres ouvertures d'une résidence.
 - NFPA 211 (version 2006) Section 10.4 Terminaison : 10.4.5
(1) L'extrémité de sortie des systèmes mécaniques de tirage autres que les dispositifs de ventilation directe (dispositifs pour des appareils à combustion étanche) doit être située conformément aux indications suivantes :
 - (a) À au moins 0,91 m (3 pi) au-dessus de toute prise d'air par ventilation forcée située dans un rayon de 3,04 m (10 pi).
 - (b) À au moins 1,21 m (4 pi) en dessous, 1,21 m (4 pi) latéralement et 0,3 m (1 pi) au-dessus de toute porte, fenêtre ou prise d'air par gravité d'un bâtiment.
 - (c) À au moins 0,6 m (2 pi) d'un bâtiment voisin et à au moins 2,13 m (7 pi) au-dessus du trottoir lorsqu'elle jouxte la voie publique.
- La hauteur de l'ouverture par rapport au niveau du sol à son aplomb doit être d'au moins 0,6 m (60,96 cm). Lorsque vous mesurez la hauteur de la terminaison, prenez en compte la hauteur habituelle des bancs de neige et la présence d'éléments combustibles comme les tas d'herbes ou de feuilles. Dans les régions où des chutes de neige importantes sont possibles, la hauteur de la terminaison doit être suffisante pour que cette dernière ne soit pas obstruée par les accumulations de neige.
- N'ayez pas recours à des expédients au cours de l'installation et ne disposez aucune des pièces de l'appareil ou du système de ventilation d'une façon qui pourrait produire des effets dangereux.
- Le raccord de cheminée ne doit pas traverser de grenier, de comble, de placard ni d'autres espaces dissimulés similaires, de plancher, ni de plafond.
- Le passage au travers d'un mur ou d'une cloison en matériau combustible doit être réalisé conformément à la norme CAN/CSA-B365.

INSTALLATION

Méthode de ventilation approuvée 1 : À travers le mur

Pour les installations en altitude (plus haut que 1219,2 m), le tuyau de ventilation doit être de 4 po plutôt que de 3 po.

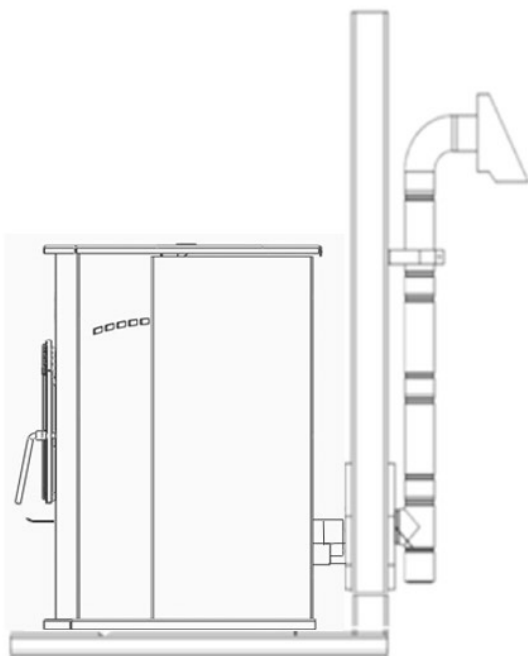

- Il s'agit en général de la méthode la plus simple. L'installation à travers le mur à l'aide de notre ensemble AC-3000 ou AC-33000 au Canada (ou d'un système de ventilation similaire) est celle que nous préconisons. Cette méthode permet de réduire au minimum la longueur de tuyau disposé horizontalement, de placer le poêle à proximité d'un mur et de laisser le regard du raccord en T à l'extérieur de la maison pour faciliter le nettoyage.
 - Lorsque vous installez un système de ventilation, des tuyaux de **type L** ou de **type PL** doivent être utilisés, et toutes les distances minimales avec des matières combustibles (dont la liste est dressée par le fabricant des tuyaux) doivent être rigoureusement respectées.
 - Utilisez un coupe-feu mural approuvé par le fabricant du tuyau lorsque ce dernier traverse un mur fait de matériaux combustibles, et respectez les distances minimales des combustibles.
- Utilisez une buse à l'endroit où l'évent est raccordé à la bouche d'évacuation du poêle à granules, et fixez cette buse à l'aide de trois vis à tôle.
 - Fixez l'évent à l'extérieur de la maison à l'aide d'une courroie de mur, juste en dessous du coude à 90 degrés.
 - Scellez chaque raccord de tuyau avec du silicone résistant aux variations de température ainsi qu'aux hautes températures afin de vous assurer que le système est exempt de fuites (consultez les indications du fabricant du système de ventilation avant de procéder à cette opération).
 - Si le tuyau de ventilation utilisé n'est pas doté d'un système de verrouillage par rotation, vous aurez besoin de trois (3) vis à tôle pour chaque joint du tuyau.
 - Raccordez le poêle à granules à l'air de combustion extérieur à l'aide de l'ensemble fourni avec votre poêle, ou en suivant une autre méthode, comme le décrit la section « Raccordement à l'air extérieur », à la page 15.

L'installation peut être adaptée pour les sous-sols (**les installations en sous-sol doivent toujours être effectuées par un installateur professionnel**) ou pour d'autres cas de figure pour lesquels le raccord en T et la partie verticale du tuyau se trouvent à l'intérieur de la maison, et le système de ventilation passe horizontalement au travers du coupe-feu mural avant de s'arrêter.

AVERTISSEMENT :

Les surfaces du système de ventilation deviennent **CHAUDES** et peuvent causer des brûlures si vous les touchez.

Il peut être nécessaire d'utiliser un revêtement ou des grilles de protection incombustibles.

Veillez noter :

Les schémas d'installation sont fournis à titre de référence uniquement et ne sont pas à l'échelle. Ils ne sont pas destinés à être utilisés comme des plans universels d'installation. Veuillez respecter toutes les exigences relatives au système de ventilation et aux distances minimales avec les matières combustibles, et suivre tous les règlements locaux.

INSTALLATION

Méthode de ventilation approuvée 2 : À travers le plafond

Pour les installations en altitude (plus haut que 1219,2 m), le tuyau de ventilation doit être de 4 po plutôt que de 3 po.

- Il se peut que la ventilation au travers du plafond et du toit soit la seule option envisageable dans certains cas. Ce type d'installation est préconisé pour les usines.

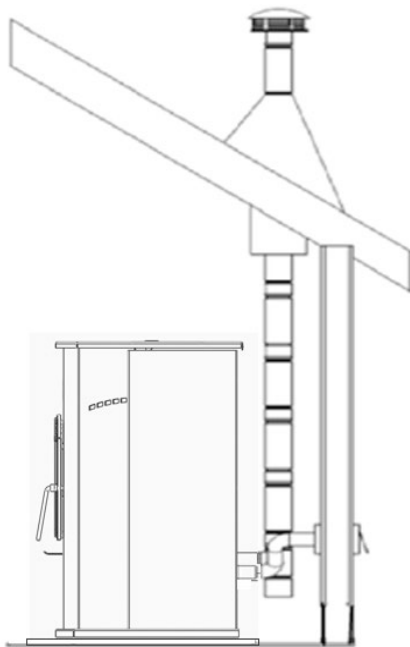

- Lorsque vous installez un système de ventilation, des tuyaux de **type L** ou de **type PL** doivent être utilisés, et toutes les distances minimales avec des matières combustibles dont la liste est dressée par le fabricant des tuyaux doivent être rigoureusement respectées.
- Utilisez le support de plafond approuvé par le fabricant du tuyau pour faire passer ce dernier au travers d'un plafond fait de matériaux combustibles. Il en va de même pour les coupe-feu, le coupe-feu radiant, le solin et la mitre.
- Assurez-vous de bien suivre les indications du fabricant relatives à la hauteur de la terminaison par rapport à la ligne de toiture, et respectez les distances minimales des combustibles.
- Utilisez une buse à l'endroit où l'évent est raccordé à la bouche d'évacuation du poêle à granules, et fixez cette buse à l'aide de trois vis à tôle.
- Scellez chaque raccord de tuyau avec du silicone résistant

aux variations de température ainsi qu'aux hautes températures afin de vous assurer que le système est exempt de fuites (consultez les indications du fabricant du tuyau avant de procéder à cette opération).

- Si le tuyau de ventilation utilisé n'est pas doté d'un système de verrouillage par rotation, vous aurez besoin de trois (3) vis à tôle pour chaque joint du tuyau.
- Raccordez le poêle à granules à l'air de combustion extérieur à l'aide de l'ensemble fourni avec votre poêle, ou en suivant une autre méthode, comme le décrit la section « Raccordement à l'air extérieur », à la page 15.
- Cette méthode de ventilation peut être adaptée de telle sorte que le tuyau de ventilation sorte du poêle et traverse un mur horizontalement, avant de se diriger verticalement vers le toit au-dessus duquel il terminera sa course. Si vous choisissez cette option d'installation, suivez attentivement les instructions fournies par le fabricant du système de ventilation.

Veillez noter :

Les schémas d'installation sont fournis à titre de référence uniquement et ne sont pas à l'échelle. Ils ne sont pas destinés à être utilisés comme des plans universels d'installation. Veuillez respecter toutes les exigences relatives au système de ventilation et aux distances minimales avec les matières combustibles, et suivre tous les règlements locaux.

INSTALLATION

Pour les installations en altitude (plus haut que 1219,2 m), le tuyau de ventilation doit être de 4 po plutôt que de 3 po.

Méthode de ventilation approuvée 3 : Système utilisant une cheminée existante

- L'utilisation d'une cheminée existante en maçonnerie ou préfabriquée constitue la seule autre option acceptable pour la ventilation de cet appareil à granules.

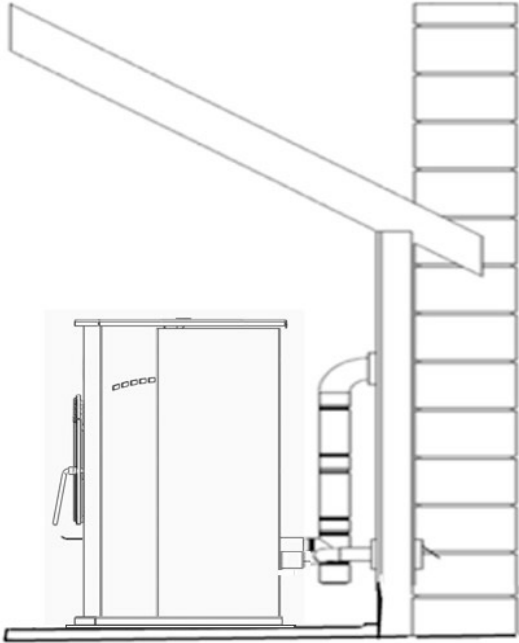

- Utilisez des tuyaux de ventilation de **type L** ou de **type PL** jusqu'à l'entrée de la cheminée existante. Utilisez un adaptateur de dimension appropriée pour assurer la transition entre le tuyau de ventilation du poêle et la virole de la cheminée en maçonnerie ou préfabriquée, et assurez-vous que cet adaptateur est bien scellé, tant au système de ventilation du poêle qu'à la cheminée.
- Avant d'utiliser une cheminée existante, assurez-vous que cette dernière est en bon état (une inspection par un ramoneur est fortement suggérée). Assurez-vous également que la cheminée répond aux normes minimales décrites à l'article 211 de la NFPA (un professionnel du domaine peut vous en assurer après inspection).
- Si vous raccordez le poêle à une cheminée préfabriquée, celle-ci doit **IMPÉRATIVEMENT** être conforme à la norme UL103 HT (ULC S629 au Canada) et être dotée d'un conduit de fumée de 6 po. Un raccord à un autre type de cheminée préfabriquée pourrait avoir des conséquences négatives sur le fonctionnement du poêle et être la cause d'une installation dangereuse.

- Dans le cas d'un raccord à une cheminée en maçonnerie, la section transversale du conduit de fumée doit être prise en compte. Pour les cheminées dont le conduit de fumée a un diamètre supérieur à 6 po (surface de la section de 28.27 po²), il se peut que la pose d'un doublage de cheminée approuvé pour utilisation avec un poêle à granules soit nécessaire.
- Utilisez une buse à l'endroit où l'évent est raccordé à la bouche d'évacuation du poêle à granules, et fixez cette buse à l'aide de trois vis à tête.
- Scellez chaque raccord de tuyau avec du silicone résistant aux variations de température ainsi qu'aux hautes températures afin de vous assurer que le système est exempt de fuites (consultez les indications du fabricant du tuyau avant de procéder à cette opération).
- Si le tuyau de ventilation utilisé n'est pas doté d'un système de verrouillage par rotation, vous aurez besoin de trois (3) vis à tête pour chaque joint du tuyau.
- Raccordez le poêle à granules à l'air de combustion extérieur à l'aide de l'ensemble fourni avec votre poêle, ou en suivant une autre méthode, comme le décrit la section « Raccordement à l'air extérieur », à la page 15.

Veillez noter :

Les schémas d'installation sont fournis à titre de référence uniquement et ne sont pas à l'échelle. Ils ne sont pas destinés à être utilisés comme des plans universels d'installation. Veuillez respecter toutes les exigences relatives au système de ventilation et aux distances minimales avec les matières combustibles, et suivre tous les règlements locaux.

INSTALLATION

Pour les installations en altitude (plus haut que 1219,2 m), le tuyau de ventilation doit être de 4 po plutôt que de 3 po.

Installation dans une maison mobile

- L'ensemble de raccordement à l'air extérieur fourni par Englander, Inc **DOIT** être utilisé pour effectuer une installation de l'appareil dans une maison transportable. Veuillez consulter la section « Raccordement à l'air extérieur » à la page 15 du présent guide pour obtenir davantage de renseignements sur les raccords à l'air extérieur.
- La prise d'air extérieure doit être dégagée des feuilles, de la glace et des autres éléments susceptibles de l'obstruer. Il est primordial de libérer la prise d'air afin d'éviter le manque d'air et la propagation de fumée.
- Le poêle à granules **DOIT** être fixé au sol de la maison transportable à l'aide de tire-fonds disposés dans les trous prévus à cet effet dans la partie inférieure de sa base. Les systèmes de chauffage ventilés à l'air extérieur doivent être fixés à la structure dans laquelle ils se trouvent.
- Le poêle à granules **DOIT** être mis à la terre à l'aide d'un fil de mise à la terre en cuivre massif de calibre 8 AWG ou l'équivalent, dont chaque extrémité est munie d'un dispositif avec mise à la terre approuvé par le code national de l'électricité.
- Respectez scrupuleusement toutes les indications relatives au dégagement mentionnées à la section appropriée du présent guide ET respectez également les exigences du fabricant du système de ventilation en la matière. De plus, assurez-vous que votre système de ventilation est approuvé pour une utilisation dans une maison transportable.
- L'installation doit être conforme à la norme du Manufacturers Home & Safety Standard (HUD) CFR 3280, article 24, ainsi qu'aux règlements locaux.
- Créez un pare-vapeur efficace à l'aide de silicone à l'endroit où la cheminée ou le conduit d'air extérieur traverse le mur de la structure.

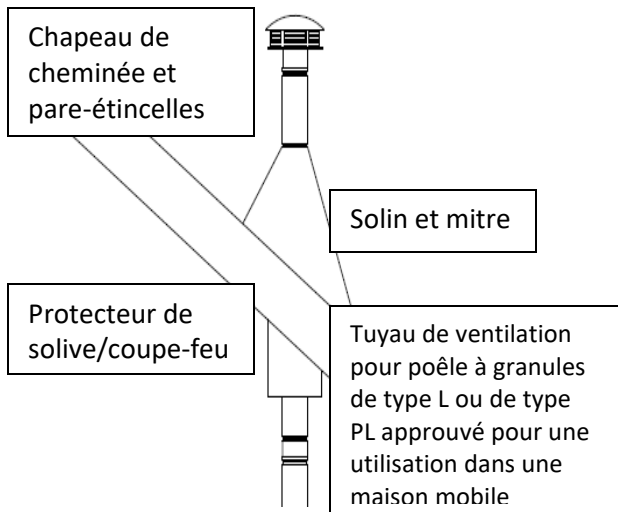

Si votre unité n'a pas de trous pré-perçés pour l'installation dans une maison mobile, vous pouvez percer deux trous dans le plancher de votre unité qui ont un diamètre de ½ po (environ 1,25 cm). Chaque trou doit être percé à environ 3 po (7,6 cm) à l'intérieur de l'appareil et à environ 4,625 po (11,75 cm) du centre du sol.

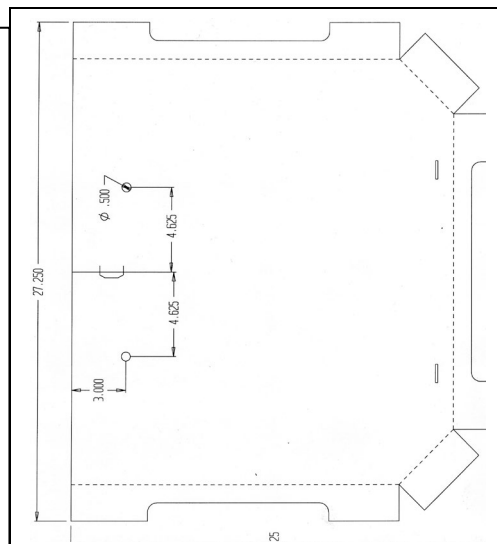

ATTENTION

L'INTÉGRITÉ STRUCTURELLE DU PLANCHER, DES MURS, DU PLAFOND ET DU TOIT DE LA MAISON PRÉFABRIQUÉE DOIT ÊTRE PRÉSERVÉE. NE COUPEZ PAS LES SOLIVES DE PLANCHER, LES MONTANTS DE CLOISON, LES FERMES NI AUCUN AUTRE ÉLÉMENT PORTEUR DONT L'ALTÉRATION POURRAIT ENDOMMAGER L'INTÉGRITÉ STRUCTURELLE DE LA MAISON.

AVERTISSEMENT : N'INSTALLEZ PAS L'APPAREIL DANS UNE CHAMBRE À COUCHER.

DÉGAGEMENTS DES TERMINAISONS DES ÉVÉNEMENTS

- A) Dégagement d'au moins 1,21 m en dessous ou sur le côté de toute porte ou fenêtre pouvant s'ouvrir.
- B) Dégagement d'au moins 0,3 m au-dessus de toute porte ou fenêtre pouvant s'ouvrir.
- C) Dégagement d'au moins 0,6 m de tout bâtiment voisin.
- D) Dégagement d'au moins 2,13 m à partir du niveau du sol lorsque l'installation jouxte la voie publique.
- E) Dégagement d'au moins 0,6 m au-dessus des herbes, des plantes et de tout autre matériau combustible.
- F) Dégagement d'au moins 0,91 m de la prise d'air par ventilation forcée d'un appareil, quel qu'il soit.
- G) Dégagement d'au moins 0,6 m en dessous des avant-toits ou des saillies.
- H) Dégagement d'au moins 0,3 m des murs fait de matériaux combustibles.
- I) La sortie d'évacuation d'un système de ventilation comportant des aspirateurs mécaniques doit dépasser d'au moins 30,48 cm (12 po) la zone où ce système de ventilation traverse le toit.

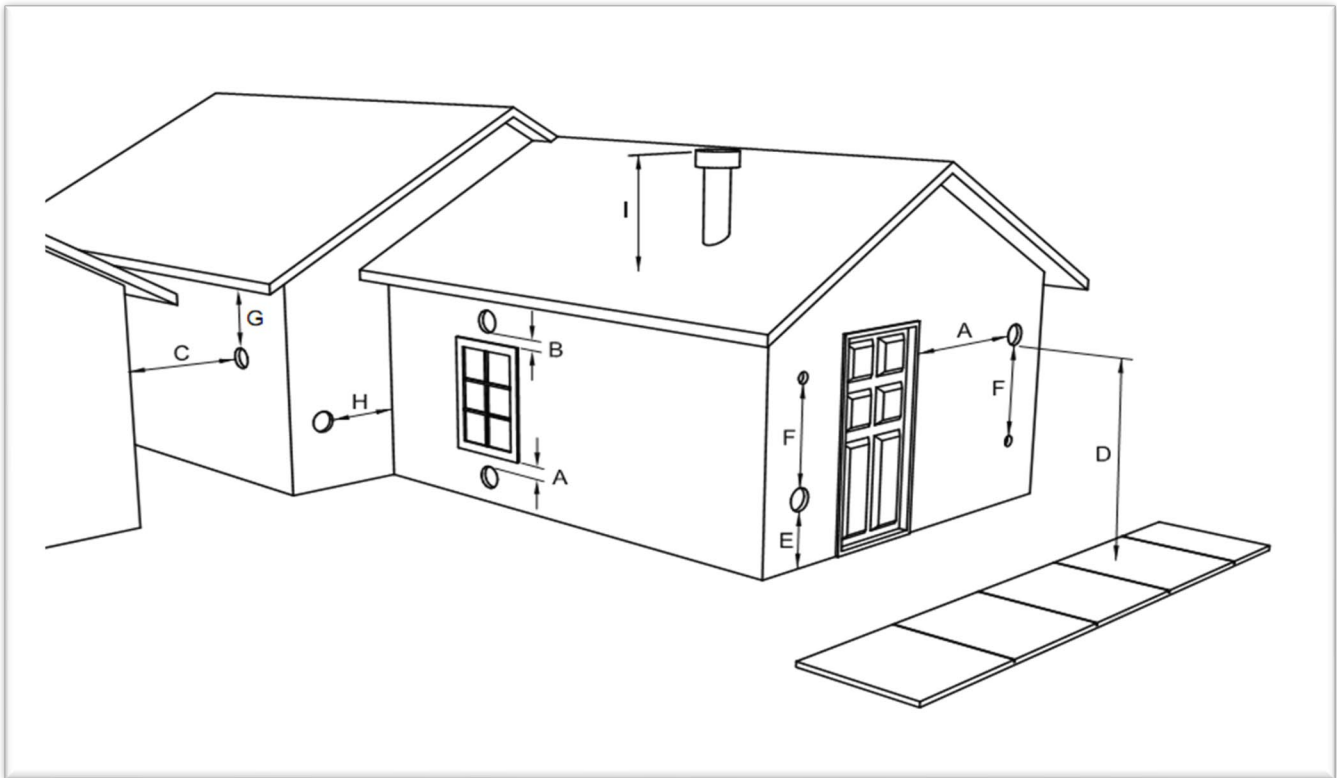

Remarques sur la terminaison du tuyau de ventilation pour poêle à granules tirées de la norme NFPA 211 (version 2006) Section 10.4 Terminaison : 10.4.5

(Reportez-vous également à la section « INSTALLATION » du présent guide ET aux remarques supplémentaires ci-dessus) :

- Au moins à 0,91 m au-dessus de toute prise d'air par ventilation forcée située dans un rayon de 3,04 m.
- Au moins à 1,21 m en dessous, 1,21 m latéralement et 0,3 m au-dessus de toute porte, fenêtre ou prise d'air par gravité d'un bâtiment.
- Au moins à 0,6 m d'un bâtiment adjacent et au moins à 2,13 m au-dessus du sol si elle jouxte la voie publique.

La sortie d'air doit être disposée de façon à ce que le flux des gaz de combustion n'affecte pas les gens, ne surchauffe pas les structures combustibles et ne s'infilte pas dans les bâtiments. Les systèmes de tirage forcé et toutes les pièces des systèmes de tirage par aspiration sous pression positive pendant l'utilisation doivent être installés de façon hermétique pour prévenir toute fuite de produits de combustion dans un bâtiment. Les sorties d'évacuation qui passent à travers le mur ne doivent pas terminer près de la voie publique ou à un endroit où la condensation ou la vapeur pourrait représenter une nuisance ou un danger.

Assurez-vous de respecter les règlements locaux et toutes les instructions du fabricant des produits utilisés (y compris le tuyau d'évacuation). Si vous avez des questions, consultez un installateur professionnel ou communiquez avec le service de soutien technique.

RACCORDEMENT À L'AIR EXTÉRIEUR

- L'air de combustion utilisé par ce poêle **doit** provenir de l'extérieur.
- Le tuyau de raccordement à l'air extérieur dépasse de la partie inférieure centrale de l'arrière du poêle. Utilisez l'ensemble de raccordement qui accompagne votre poêle pour raccorder celui-ci à l'air extérieur. Les instructions ainsi que toutes les pièces nécessaires au raccordement de votre poêle à granules à l'air extérieur sont incluses dans l'ensemble de raccordement à l'air extérieur.
- S'il ne vous est pas possible d'utiliser l'ensemble de raccordement à l'air extérieur, vous pouvez utiliser d'autres pièces à condition de respecter ce qui suit :
 - Le tuyau utilisé pour le raccordement à l'air extérieur doit être en métal d'une épaisseur d'au moins 0,0209 po (acier doux de calibre 25) et son diamètre intérieur doit être d'approximativement 2 po.
 - Tous les joints et raccords du tuyau doivent être scellés à l'aide de colliers de serrage ou d'un autre moyen mécanique, afin que le raccordement à l'air extérieur ne présente pas de fuites.
 - Il est déconseillé d'utiliser une trop grande longueur de tuyau et d'y former un nombre excessif de coudes. En raison de la résistance au frottement dans le tuyau, le rendement du poêle sera réduit si le tuyau de raccordement à l'air extérieur est trop long.
 - Une grille ou un autre dispositif de protection doit être placé à l'extrémité du tuyau de raccordement à l'air extérieur, afin d'éviter que la pluie, des débris ou des animaux nuisibles ne pénètrent dans la tuyauterie.
 - Utilisez un tuyau d'un diamètre de 3 po si la longueur du raccordement à l'air extérieur est de plus de 1,82 m, si le raccordement présente plus de deux (2) coudes ou si le poêle est installé dans un sous-sol.
- Le raccordement à l'air extérieur doit faire l'objet d'au moins une inspection annuelle afin de s'assurer qu'il n'est pas obstrué.

Attention

NE CAPTEZ JAMAIS l'air extérieur de combustion dans :

1. La cavité d'un mur, d'un plancher ou d'un plafond.
2. Un espace clos tel qu'un grenier, un garage ou un vide sanitaire.

PROTECTION DU SOL

- Dans le cas où le poêle à granules est installé sur un plancher combustible, son utilisation nécessite la pose d'un protecteur de plancher incombustible. Si le plancher sur lequel le poêle doit être installé est déjà incombustible (par exemple, le plancher en béton d'un sous-sol) et possède une valeur d'isolation thermique « R » au moins égale à 0,2, aucun protecteur de plancher n'est requis (vous pouvez toutefois installer un protecteur de plancher décoratif).
- Vous pouvez acheter un protecteur de plancher préfabriqué homologué UL (ULC au Canada) ou équivalent, ou encore fabriquer un protecteur de plancher à partir de matériaux standards : deux panneaux de ciment d'une épaisseur de 12,7 mm recouverts de carreaux en céramique constituent par exemple un protecteur de plancher adéquat, dont la valeur d'isolation thermique « R » est au moins égale à 0,2.
- Gardez à l'esprit que le poêle est non seulement lourd, mais qu'il impose également des écarts de température au protecteur de plancher, écarts qui peuvent endommager les carreaux, et détacher le mortier et les joints. Un tapis pour foyer n'est **PAS** approuvé pour remplacer un protecteur de plancher.
- **Pour les États-Unis** : Le protecteur de plancher doit dépasser d'au moins 15,24 cm (6 po) à l'avant et sur les côtés du poêle et de 10,16 cm (4 po) à l'arrière.
- **Pour le Canada** : Le protecteur de plancher doit dépasser d'au moins 45,72 cm (18 po) à l'avant du poêle, de 20,32 cm (8 po) sur les côtés et de 10,16 cm (4 po) à l'arrière.
- **Au Canada**, le protecteur de plancher incombustible doit être également disposé sous tout tuyau de ventilation horizontal et dépasser de 5,08 cm (2 po) sur chacun des côtés **ET** être placé directement sous tout tuyau de ventilation vertical.

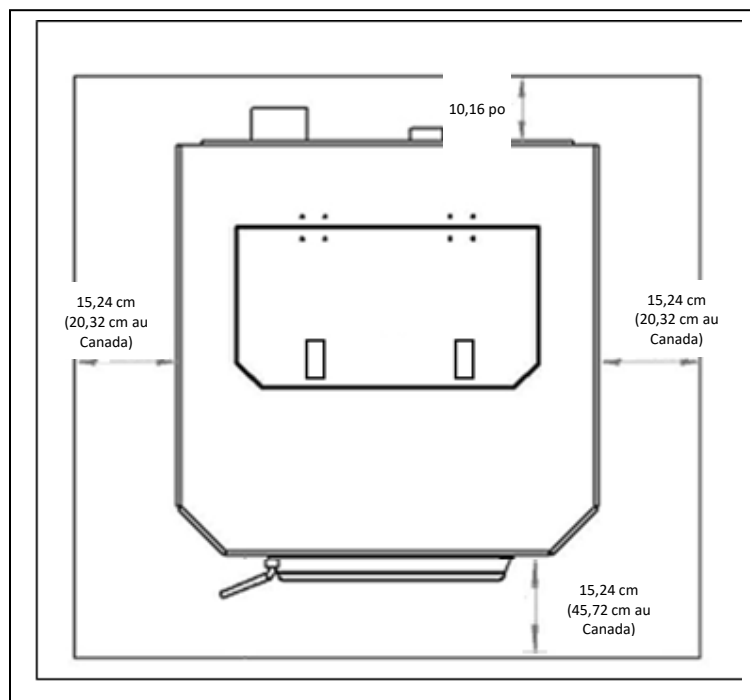

TYPES DE PANNEAU DE COMMANDE

Types de panneau de commande

Le poêle peut être muni d'un panneau de commande fixé soit sur le dessus du poêle, derrière la trémie (« fixé sur le dessus »), soit sur le côté l'appareil (« fixé sur le côté »).

Aux fins de référence, voici à quoi ressemble le panneau de commande fixé sur le dessus :



Un panneau de commande fixé sur le côté est doté d'écrans d'affichage séparés pour la plage de chaleur et la vitesse du ventilateur, comme ceci :

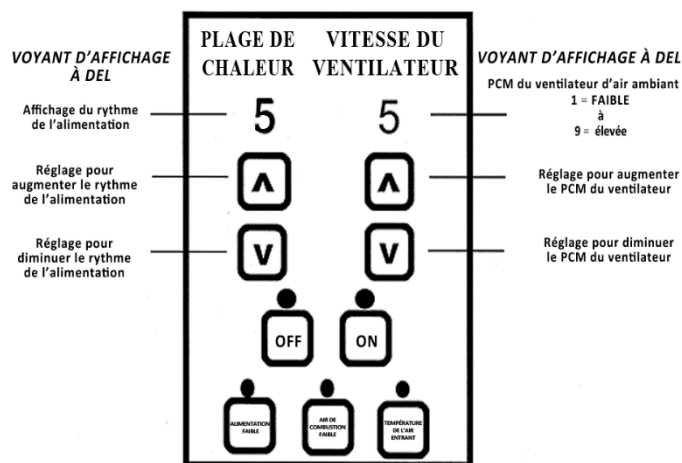

VEUILLEZ NOTER que certaines instructions du présent guide s'appliquent au panneau de commande FIXÉ SUR LE DESSUS et que d'autres s'appliquent au panneau FIXÉ SUR LE CÔTÉ.

Les différences seront mentionnées afin que vous sachiez quelles instructions s'appliquent à votre poêle.

UTILISATION QUOTIDIENNE

Guide de démarrage

- Vérifiez que la trémie est propre et ne contient pas de corps étrangers. Assurez-vous de brancher cet appareil à une prise fonctionnelle; nous vous suggérons d'utiliser un parasurtenseur afin de protéger ses composants électriques.
- **AVANT** de faire le premier feu, faites fonctionner l'appareil à vide (**sans** mettre de granules dans la trémie) pendant vingt minutes; pour cela, appuyez sur le bouton « ON » (marche) après avoir branché l'appareil.
 - Lorsque vous appuyez sur le bouton « ON » (marche) :
 - Panneaux de commande fixés sur le dessus : le message « DID YOU CLEAN BURN POT BEFORE STARTING? (avez-vous nettoyé le pot de combustion avant de commencer?) s'affiche. HOLD ON TO CONFIRM (maintenez le bouton enfoncé pour confirmer) » défilera à l'écran du panneau de commande. Appuyez sur le bouton « ON » (marche) et tenez-le enfoncé pendant **3 secondes** pour activer l'appareil.
 - Panneaux de commande fixés sur le côté : après quelques secondes, les lettres « S U » s'affichent sur les écrans d'affichage.
 - Une fois l'appareil activé, vous devriez entendre le ventilateur d'évacuation démarrer, puis fonctionner de façon continue. L'écran affichera alors le dernier réglage pour toute la durée de fonctionnement de l'appareil, ou jusqu'à ce que le réglage soit modifié. (Les lettres « S U » continuent de s'afficher sur les écrans du panneau de commande fixé sur le côté.)
 - Après trois à cinq minutes, cherchez à voir le rougeoiement de l'allumeur dans le pot de combustion, afin de vous assurer qu'il fonctionne correctement.
 - Abaissez manuellement l'interrupteur du couvercle de la trémie (voir le « Schéma des pièces » au verso du présent guide) et vérifiez que la vis à granules tourne bien. Relâchez l'interrupteur du couvercle de la trémie et assurez-vous que la vis à granules arrête de tourner. **NE METTEZ PAS VOS DOIGTS DANS LA TRÉMIE ET NE LES APPROCHEZ PAS DE LA VIS À GRANULES LORSQUE CELLE-CI EST EN ROTATION.**
 - Pour les panneaux fixés sur le dessus, veuillez noter : si l'interrupteur du couvercle de la trémie n'est pas activé (c.-à-d. qu'il n'a pas été abaissé) pendant 60 secondes, l'appareil s'éteindra et affichera le message d'erreur « HOPPER LEFT OPEN (trémie laissée ouverte). SHUTTING DOWN (arrêt de l'appareil) ». Si cela se produit, il faut laisser l'appareil s'éteindre. Le fonctionnement à vide devra alors être repris depuis le début.
 - Veuillez noter que la porte avant doit être fermée pour que la vis à granules tourne. Le panneau de commande n'affichera pas un message d'erreur provoquée par une perte de pression, car le système ne détectera pas de perte de pression tant qu'il n'aura pas détecté un feu. Néanmoins, la vis à granule ne tournera pas si la porte est ouverte.
 - Panneaux de commande fixés sur le dessus : après environ vingt minutes, le message « FAILED TO START SHUTTING DOWN (échec du démarrage – arrêt de l'appareil) » devrait s'afficher plusieurs fois sur le panneau de commande. Le message « FAILED TO START (échec du démarrage) » s'affiche ensuite. Pour effacer le message d'erreur, il suffit d'appuyer sur le bouton « OFF » (arrêt).
 - Les deux écrans d'affichage des panneaux fixés sur le côté devraient afficher « E-2 » (vous trouverez de plus amples informations sur les codes d'erreur dans la section qui traite de ce sujet dans le présent guide).
 - La marche à vide est alors terminée et votre appareil de chauffage à granules est prêt à fonctionner normalement.

Allumage d'un feu

- Vous devez remplir la trémie de granules de bois afin de faire fonctionner le poêle. Soulevez le couvercle de la trémie et versez les granules de bois dans la trémie. Bien sûr, à cette étape, vous devez avoir connecté le système de ventilation au poêle.
 - ❖ Nous recommandons de n'utiliser que des granules fabriquées dans des installations approuvées par le PFI (Pellet Fuel Institute). Les granules portant le sceau d'approbation du PFI ont de faibles taux de cendres et d'humidité, une grande valeur calorifique, et leur qualité et leur taille sont uniformes.

- Ce poêle aura un aussi bon rendement avec des granules de bois de résineux qu'avec des granules de bois de feuillus et, bien que la cendre puisse avoir un aspect ou une texture légèrement différents, les deux types de granules brûleront proprement et efficacement.
 - Ce poêle à granules est équipé d'un système d'allumage automatique. Il suffit d'appuyer sur le bouton « ON » (marche).
 - Panneaux de commande fixés sur le dessus : lorsque vous appuyez sur le bouton « ON » (marche), le message « DID YOU CLEAN BURN POT BEFORE STARTING? (avez-vous nettoyé le pot de combustion avant de commencer?) HOLD ON TO CONFIRM (maintenez le bouton enfoncé pour confirmer) » défilera à l'écran du panneau de commande. Appuyez sur le bouton « ON » (marche) et tenez-le enfoncé pendant **3 secondes** pour activer l'appareil.
 - Panneaux de commande fixés sur le côté : un court moment après que vous avez appuyé sur le bouton « ON » (marche), les lettres « S U » s'affichent sur les écrans d'affichage du panneau de commande. Cela indique que le poêle a commencé sa séquence de démarrage et qu'il fonctionne correctement.
- Après avoir activé l'appareil, comme indiqué ci-dessus, le plus récent réglage s'affichera dans la fenêtre du panneau de commande (les écrans d'affichage des panneaux fixés sur le côté continuent d'afficher « S U »). Cela indique que le poêle a commencé sa séquence de démarrage et qu'il fonctionne correctement.
- Le rythme de l'alimentation en granules et la quantité d'air de combustion utilisée au cours du démarrage sont déterminés à l'aide du panneau de commande. Le poêle peut ainsi être réglé sur n'importe quelle plage de chaleur au démarrage.
- Après une quinzaine de minutes, le feu devrait brûler intensément. Le poêle fonctionne alors normalement et les écrans d'affichage du panneau de commande affichent votre réglage, à moins que vous ne régliez le panneau.
- Il est normal que l'appareil émette de la fumée lors du premier feu, étant donné que les peintures et les huiles finissent de sécher. Cette fumée devrait se dissiper au cours de la première heure d'utilisation. Ouvrez une porte ou une fenêtre au cours du premier feu, afin d'aérer la pièce.

Remarques à propos de l'utilisation quotidienne

- Seules des granules de bois de qualité supérieure, d'un diamètre de 6,35 mm, doivent être utilisées dans ce poêle. L'utilisation de granules de moindre qualité contenant une grande quantité de cendres OU de granules dont le taux d'humidité est élevé peut provoquer un engorgement plus rapide du pot de combustion par les cendres et peut nécessiter que l'entretien périodique soit considérablement plus fréquent. Veuillez consulter la section « Entretien » du présent guide afin de mieux comprendre en quoi le choix du combustible a une incidence sur le fonctionnement, l'entretien et le nettoyage du poêle.
- Il est normal de constater des fluctuations dans la hauteur de la flamme. En effet, les granules de bois n'ont pas tous la même taille, ce qui peut avoir une incidence sur l'alimentation du pot de combustion. L'intensité de la flamme peut varier sans que cela provoque une perte de rendement.
- Conservez toujours les granules de bois dans un endroit sec afin qu'ils conservent leur forme et que leur taux d'humidité reste bas. Assurez-vous également que la totalité des granules de bois est conservée à une distance sécuritaire du poêle. Sinon, un incendie pourrait se déclarer. **N'installez pas et n'utilisez pas cet appareil à l'extérieur, dans une serre ou dans un endroit très humide.**
- Ce poêle à granules est muni d'un pot de combustion spécialement conçu qui a été installé en usine. Ce pot de combustion élève les granules qui se consomment et dirige l'air précisément à l'endroit requis. Les granules ne doivent être brûlées que dans ce pot de combustion, qui ne doit subir aucune modification. De plus, aucune grille ni aucun rehausseur de feu ne doit être utilisé.
- Panneau de commande fixé sur le dessus : la carte de circuit imprimé est munie d'une fonction de « messages de rappel ». Ceux-ci s'afficheront dans des fenêtres contextuelles et défileront à l'écran de manière ponctuelle.

Les instructions suivantes s'appliquent au panneau fixé sur le dessus seulement :

- Comme indiqué ci-dessus, le panneau de commande demandera à l'utilisateur si le pot de combustion a été nettoyé avant le démarrage, suivi du message « HOLD ON TO CONFIRM (maintenez le bouton enfoncé pour confirmer) ».

- « Rappel de nettoyage quotidien » : une fois que l'appareil a fonctionné pendant une durée de combustion de 46 heures consécutives, le panneau de commande affichera un rappel pour avertir l'utilisateur que l'appareil doit être éteint pour le nettoyage quotidien. Le message « PLEASE SHUT DOWN AND CLEAN BURN POT (veuillez éteindre l'appareil et nettoyer le pot de combustion) » s'affichera à l'écran du panneau de commande. Ce message de rappel n'éteint PAS l'appareil, mais le message CONTINUERA de défiler tant que l'appareil n'aura pas été complètement éteint par l'utilisateur. Le message défilant n'a aucune incidence sur le contrôle du poêle; l'utilisateur peut toujours régler l'appareil à l'aide du panneau de commande. Celui-ci affichera alors le réglage, puis recommencera à afficher le message défilant jusqu'à ce que l'utilisateur éteigne l'appareil.
- « Rappel d'entretien hebdomadaire » : après 7 jours de fonctionnement cumulatif, le panneau de commande affichera le message de rappel défilant « DID YOU PERFORM WEEKLY MAINTENANCE? (avez-vous effectué l'entretien hebdomadaire?) HOLD ON BUTTON TO CONFIRM (maintenez le bouton enfoncé pour confirmer) », et ce, afin de s'assurer que l'utilisateur a effectué l'entretien hebdomadaire nécessaire. Encore une fois, le message n'a aucune incidence sur le fonctionnement de l'appareil. Le message peut être effacé en maintenant le bouton « ON » (marche) enfoncé pendant 3 secondes, après quoi le panneau de commande reviendra à l'affichage précédent.

ATTENTION

N'UTILISEZ JAMAIS D'ESSENCE, DE COMBUSTIBLE POUR LAMPE APPARENTÉ À L'ESSENCE, DE KÉROSÈNE, DE LIQUIDE D'ALLUMAGE POUR CHARBON, NI AUCUN LIQUIDE SIMILAIRE POUR ALLUMER OU RAVIVER UN FEU DANS CE SYSTÈME DE CHAUFFAGE. CONSERVEZ DE TELS LIQUIDES À BONNE DISTANCE DU POÊLE LORSQUE CELUI-CI FONCTIONNE. DE PLUS, NE DISEPSEZ JAMAIS D'ALLUME-FEUX SUR UNE SURFACE CHAUDE NI SUR DES TISONS DANS LE POÊLE. N'UTILISEZ PAS DE PRODUITS CHIMIQUES NI DE FLUIDES POUR ALLUMER LE FEU.

NE FAITES PAS BRÛLER DE LIQUIDES INFLAMMABLES COMME DE L'ESSENCE, DU NAPHTA OU DE L'HUILE POUR MOTEUR. NE FAITES PAS BRÛLER DES DÉCHETS, DU GAZON COUPÉ OU DES RÉSIDUS DE JARDINAGE, DES MATÉRIAUX CONTENANT DU CAOUTCHOUC, Y COMPRIS DES PNEUS, DES MATÉRIAUX CONTENANT DU PLASTIQUE, DES DÉCHETS DE PRODUITS PÉTROLIERS, DE LA PEINTURE OU DU DILUANT À PEINTURE, DES PRODUITS BITUMINEUX, DES MATÉRIAUX CONTENANT DE L'AMIANTE, DES DÉBLAIS OU DES DÉBRIS DE CONSTRUCTION, DES TRAVERSES DE CHEMIN DE FER OU DU BOIS TRAITÉ SOUS PRESSON, DU FUMIER OU DES RESTES D'ANIMAUX, DES PRODUITS DE PAPIER, DU CARTON, DU CONTREPLAQUÉ OU DES PANNEAUX DE PARTICULES. L'INTERDICTION DE BRÛLER CES MATÉRIAUX NE VOUS EMPÊCHE PAS D'UTILISER DES ALLUME-FEU À BASE DE PAPIER, DE CARTON, DE SCIURE, DE CIRE OU D'AUTRES SUBSTANCES SEMBLABLES POUR ALLUMER UN FEU DANS LE POÊLE À BOIS. LA COMBUSTION DE CES MATÉRIAUX PEUT COMPROMETTRE L'EFFICACITÉ DU POÊLE ET PRODUIRE DE LA FUMÉE ET DES VAPEURS TOXIQUES.

RÉGLAGES DU PANNEAU DE COMMANDE FIXÉ SUR LE DESSUS

Veillez noter : Les instructions de la section suivante s'appliquent aux modèles de poêle dotés d'un panneau de commande fixé sur le dessus (où le panneau de commande est fixé sur le dessus du poêle, derrière la trémie).

Veillez consulter la section du guide « Réglages du panneau de commande fixé sur le côté » pour obtenir les instructions s'appliquant aux poêles dotés d'un panneau de commande fixé sur le côté.

Modes manuel et automatique

Mode automatique

Par défaut, le poêle est programmé en mode automatique. Assurez-vous d'abord que le fil du thermocouple repose lâchement à l'extérieur de l'arrière du poêle (de façon à ce qu'il puisse mesurer la température ambiante), à un endroit sûr où l'on ne pourrait pas marcher dessus ni l'endommager. Il ne doit pas reposer directement sur le plancher, sinon il en mesurera la température. Le fil du thermocouple est le détecteur de la température ambiante permettant au panneau de commande d'afficher la température.

Lorsque ce mode est activé, une fois la séquence de démarrage lancée, vous choisissez la température ambiante désirée (entre 15,5 °C et 32,2 °C) en appuyant sur la flèche orientée vers le haut ou sur celle orientée vers le bas. Le poêle commande l'alimentation par la vis à granules ainsi que la vitesse du ventilateur en fonction de la température que vous avez choisie.

Le poêle chauffera jusqu'à ce qu'il atteigne la température à laquelle il a été réglé et que l'appel de chaleur cesse. Le poêle ajustera ensuite sa puissance de combustion en fonction des données sur la température de la pièce fournies par le capteur de chaleur de la pièce.

Pour éteindre complètement le poêle, appuyez sur le bouton « OFF » (arrêt) du panneau de commande.

Mode manuel

Si vous le souhaitez, vous pouvez programmer votre poêle pour qu'il fonctionne en mode manuel. En mode manuel, après avoir appuyé sur le bouton « ON » (marche), le poêle fonctionne continuellement, selon la plage de chaleur et les réglages de la vitesse du ventilateur désirés. Les réglages de la plage de chaleur sont de 1 à 9 (la flèche orientée vers le haut permet d'augmenter la plage de chaleur et celle orientée vers le bas permet de la diminuer), où 1 représente l'alimentation la plus basse par la vis à granules et où 9 représente l'alimentation la plus importante. La plage de vitesse du ventilateur correspondra à la plage de chaleur que vous aurez réglée.

Comme le poêle fonctionne continuellement en fonction de la plage de température sélectionnée dans ce mode, celui-ci est généralement recommandé pour les poêles installés dans des endroits peu isolés de la maison et dans des régions où le climat est extrêmement froid.

Pour éteindre complètement le poêle, appuyez sur le bouton « OFF » (arrêt) du panneau de commande.

Réglage du poêle en mode manuel

- Pour régler le poêle en mode manuel, appuyez sur les flèches orientées vers le haut et vers le bas simultanément lorsque le poêle est branché. Cela fera passer le poêle au mode manuel.
- En mode manuel, le panneau du poêle affiche la valeur « M1 » (le réglage le plus bas); vous pouvez l'ajuster à l'aide des flèches orientées vers le haut et vers le bas.

Réglage du poêle en mode automatique

- Pour remettre le poêle en mode automatique, appuyez sur les flèches orientées vers le haut et vers le bas simultanément. Cela fera passer le poêle au mode automatique.
- En mode automatique, le panneau du poêle affiche la température réglée.
- Le panneau de commande de ce poêle vous permet de régler l'émission de chaleur et la vitesse du ventilateur de convection, d'allumer et d'éteindre l'appareil, et de tester le bon fonctionnement des composants (de plus amples informations sur le mode de diagnostic vont suivre).

ATTENTION

Cet appareil est conçu pour fonctionner uniquement lorsque la porte est fermée.

L'utilisation du poêle avec la porte ouverte provoquerait un refoulement de fumée et une combustion lente et inefficace.

De plus, l'utilisation de combustibles autres que les granules de bois peut être dangereuse et produire un excès de monoxyde de carbone. Le monoxyde de carbone est un gaz mortel qui est inodore et incolore. N'utilisez que des granules de bois dans votre poêle.

Il est fortement recommandé d'utiliser un détecteur de monoxyde de carbone.

Codes d'erreur du panneau de commande fixé sur le dessus

Des messages d'erreur s'afficheront et défileront à l'écran du panneau de commande si l'appareil ne fonctionne pas normalement. Lorsque ces erreurs se produisent, l'appareil effectuera un cycle d'arrêt au cours duquel le panneau de commande ne permettra pas une remise en marche de l'appareil. Une fois le cycle d'arrêt terminé, il sera possible d'effacer le message d'erreur ou de redémarrer l'appareil au moyen du panneau de commande. Toutefois, lorsque l'appareil affiche un message d'erreur, nous vous recommandons de consulter la section Dépannage du présent guide (ou d'appeler l'assistance technique, au besoin) pour déterminer et corriger la cause du message.

REMARQUE : Consultez la section suivante pour en savoir davantage sur le dépannage en cas de codes d'erreur

Échec du démarrage

- Si l'appareil n'atteint pas sa température de fonctionnement minimale (c.-à-d. le « signal de feu ») au terme du délai de démarrage prévu, le message « FAILED TO START SHUTTING DOWN (échec du démarrage – arrêt de l'appareil) » défilera à l'écran du panneau de commande, après quoi l'appareil lancera son cycle d'arrêt. Ce message continuera de défiler jusqu'à ce que l'appareil soit complètement éteint. Pendant ce temps, le poêle ne peut être remis en marche. Si vous appuyez sur le bouton « ON » (marche) pendant le cycle d'arrêt, le message « STOVE MUST SHUT DOWN TO CLEAR ERROR (le poêle doit être éteint pour effacer les messages d'erreurs) » défilera une seule fois avant que l'écran n'affiche le message précédent.
- Une fois que l'appareil est éteint complètement, l'écran continuera de faire défiler le message « FAILED TO START (échec du démarrage) ». À cette étape, le poêle peut être redémarré normalement en appuyant sur le bouton « ON » (marche), ou le code peut être effacé en appuyant sur le bouton « OFF » (arrêt).

Échec causé par une température trop élevée

- Si, à tout moment pendant que l'appareil est en cours d'utilisation, le capteur du poêle détecte une température trop élevée, le message suivant s'affichera : « FAILED ON OVER TEMP SHUTTING DOWN (échec causé par une température trop élevée – arrêt de l'appareil) ». L'appareil lancera ensuite son cycle d'arrêt et le message continuera à défiler jusqu'à ce que l'appareil s'arrête complètement. Pendant le cycle d'arrêt, le poêle ne peut être remis en marche. Si vous appuyez sur le bouton « ON » (marche) pendant le cycle d'arrêt, le message « STOVE MUST SHUT DOWN TO CLEAR ERROR (le poêle doit être éteint pour effacer les messages d'erreur) » défilera une seule fois avant que l'écran n'affiche le message précédent.
- Une fois l'appareil éteint complètement, le message « FAILED ON OVER TEMP (échec causé par une température trop élevée) » défilera à l'écran. À cette étape, le poêle peut être redémarré normalement en appuyant sur le bouton « ON » (marche), ou le code peut être effacé en appuyant sur le bouton « OFF » (arrêt).

Perte de pression

- Cet appareil est muni d'un dépressiocontacteur de sécurité pour « porte entrouverte ». Si cet interrupteur est activé pendant une période de 30 secondes consécutives, le message « FAILED ON VACUUM LOSS SHUTTING DOWN (échec causé par une perte de pression – arrêt de l'appareil) » défilera à l'écran du panneau de commande. L'appareil lancera ensuite son cycle d'arrêt et le message continuera à défiler jusqu'à ce que l'appareil s'arrête complètement. Pendant le cycle d'arrêt, le poêle ne peut être remis en marche. Si vous appuyez sur le bouton « ON » (marche) pendant le cycle d'arrêt, le message « STOVE MUST SHUT DOWN TO CLEAR ERROR (le poêle doit être éteint pour effacer les messages d'erreur) » défilera une seule fois avant que l'écran n'affiche le message précédent.
- Une fois l'appareil éteint complètement, le message « FAILED ON VACUUM LOSS (échec causé par une perte de pression) » défilera à l'écran du panneau de commande. À cette étape, le poêle peut être redémarré normalement en appuyant sur le bouton « ON » (marche), ou le code peut être effacé en appuyant sur le bouton « OFF » (arrêt).

Trémie laissée ouverte

- Cet appareil est également doté d'un interrupteur de sécurité du couvercle de la trémie. Celui-ci est actionné par une languette qui fait partie du couvercle de la trémie. L'interrupteur est un dispositif de sécurité nécessaire qui empêche la vis à granules de tourner lorsque le couvercle est ouvert. Un message d'erreur s'affichera si le couvercle est laissé ouvert pendant 60 secondes consécutives. Si cela se produit, le message « HOPPER LEFT OPEN SHUTTING DOWN (trémie laissée ouverte – arrêt de l'appareil) » défilera à l'écran du panneau de commande. L'appareil lancera ensuite son cycle d'arrêt et le message continuera à défiler jusqu'à ce que l'appareil s'arrête complètement. Pendant le cycle d'arrêt, le poêle ne peut être remis en marche. Si vous appuyez sur le bouton « ON » (marche) pendant le cycle d'arrêt, le message « STOVE MUST SHUT DOWN TO CLEAR ERROR (le poêle doit être éteint pour effacer les messages d'erreur) » défilera une seule fois avant que l'écran n'affiche le message précédent.
- Une fois l'appareil éteint complètement, le panneau de commande affichera « HOPPER LEFT OPEN (trémie laissée ouverte) ». À cette étape, le poêle peut être redémarré normalement en appuyant sur le bouton « ON » (marche), ou le code peut être effacé en appuyant sur le bouton « OFF » (arrêt).

Si l'affichage d'un code d'erreur persiste, si un code d'erreur semble inexplicable, ou si vous avez des questions à propos des codes d'erreur ou de leur signification, veuillez contacter le service de soutien technique au 1 877 356-6663.

Dépannage des messages d'erreur du panneau de commande fixé sur le dessus

REMARQUE : Dans certains cas, il est recommandé d'exécuter le « mode de diagnostic » lors du dépannage. Consultez la section suivante pour des renseignements concernant l'exécution du mode de diagnostic de votre poêle.

Échec du démarrage

L'appareil doit être propre chaque fois qu'il est mis sous tension; le pot de combustion doit être vide; le combustible doit déjà être chargé dans la trémie; la porte de chargement (couvercle de la trémie) ainsi que la porte avant **doivent** être fermées. Une fois l'appareil sous tension, le ventilateur de circulation d'air (d'évacuation) s'active et l'appareil commence à distribuer le combustible dans le système d'alimentation. L'allumeur commence aussi à se réchauffer. Lorsque le combustible atteint le niveau de l'orifice de l'allumeur dans le pot de combustion, la chaleur de l'allumeur devrait rapidement commencer à enflammer le combustible. Une fois l'allumage commencé, l'appareil maintient cet état jusqu'à ce que le capteur de chaleur du poêle reconnaisse le « signal de feu ». À ce stade, l'appareil interrompt la séquence de démarrage et commence le chauffage en fonction du réglage défini par l'utilisateur. Si l'appareil n'atteint pas la température de fonctionnement selon le « signal de feu », un message d'échec de démarrage s'affiche.

Causes possibles :

- Le ventilateur de circulation d'air (d'évacuation) ne fonctionne pas – si le ventilateur de circulation d'air est coincé, défectueux ou bouché, l'appareil stoppe l'alimentation. Le débit d'air généré par le ventilateur de circulation d'air active un interrupteur à vide qui indique au panneau de commande que la porte avant est fermée et que le ventilateur de circulation d'air envoie suffisamment d'air vers le pot de combustion pour entretenir le feu.
 - Mesure corrective : Nettoyez le poêle et le système de conduit de fumée. Nettoyez le ventilateur de circulation d'air et vérifiez si la roue tourne librement. Vérifiez les branchements du ventilateur; faites un test en mode diagnostic. Si le ventilateur de circulation d'air ne fonctionne pas, remplacez le ventilateur de circulation d'air (d'évacuation).
- Le ventilateur de circulation (évacuation) d'air tourne, mais il n'y a pas d'alimentation en combustible (la vis à granules ne tourne pas) – il pourrait s'agir de l'une des causes suivantes : la vis à granules est obstruée ou le moteur de la vis à granules est défectueux; le circuit de l'interrupteur à vide est ouvert; la méthode de ventilation est inadéquate; le circuit de l'interrupteur du couvercle de la trémie est ouvert.
 - Vis à granules obstruée ou moteur de la vis à granules défectueux : nettoyez la trémie et le système d'alimentation. Vérifiez s'il y a du jeu dans la vis à granules. Faites un test en mode diagnostic.
 - Vis à granules défectueuse : si la vis ne présente pas de problème, mais qu'elle ne tourne pas en mode diagnostic, remplacez le moteur de la vis à granules.
 - Circuit de l'interrupteur à vide ouvert : assurez-vous que la porte ferme parfaitement. Vérifiez ensuite si l'orifice d'aspiration (sur la paroi arrière droite de la chambre de combustion, à droite du support du pot de combustion) est obstrué. Pour nettoyer cet orifice d'aspiration, insérez un cure-dent ou un outil semblable dans l'orifice et nettoyez (délicatement) la surface intérieure dans un mouvement circulaire, en dirigeant l'outil vers l'entrée de l'orifice. Cet orifice ne doit pas

être nettoyé de façon brutale (c'est-à-dire avec un aspirateur de quelque type que ce soit), car cela pourrait endommager l'interrupteur. Ensuite, nettoyez les zones d'échange de chaleur et le système de conduit de fumée. Faites un test en mode diagnostic; si le circuit affiche toujours « ouvert », vérifiez les branchements de l'interrupteur et du panneau de commande. Faites un autre test en mode diagnostic; si le circuit est toujours ouvert, remplacez l'interrupteur à vide.

- Méthode de ventilation inadéquate : comme indiqué précédemment, le fonctionnement adéquat dépend d'une bonne circulation d'air dans tout le système. Les systèmes de ventilation comportant trop de coudes ou dotés de longs tuyaux horizontaux peuvent restreindre la circulation d'air. La pression est alors insuffisante pour garder l'interrupteur fermé. Cela a pour effet de restreindre l'alimentation, car le panneau de commande considère que la porte avant est ouverte. Un système de conduit de fumée sale peut restreindre le débit d'air de la même façon, même s'il est installé correctement. Consultez le guide d'installation afin de déterminer si l'installation est conforme aux spécifications.
- Circuit d'interrupteur du couvercle de la trémie ouvert : assurez-vous que le couvercle de la trémie se ferme suffisamment pour enclencher l'interrupteur. Faites un test en mode diagnostic. Assurez-vous que l'interrupteur puisse être poussé manuellement lorsque la trémie est ouverte. Vérifiez les fils de l'interrupteur et du panneau de commande; faites un nouveau test en mode diagnostic. Si le circuit indique toujours « ouvert », remplacez l'interrupteur du couvercle de la trémie.
- Alimentation en cours, mais allumage défaillant : testez l'allumeur en mode diagnostic; retirez le pot de combustion à des fins de vérification. Après la mise sous tension du circuit de l'allumeur, laissez la cartouche se réchauffer entièrement pendant environ 4 minutes et observez le manchon de l'allumeur. Vérifiez les fils de l'allumeur. Remplacez l'allumeur.
- Le poêle s'allume, mais il y a encore une erreur : testez le capteur du poêle en mode diagnostic. Vérifiez les branchements du panneau de commande. Vérifiez si la vis de montage du capteur sur le raccord du système d'évacuation est bien serrée. Remplacez le capteur de chaleur du poêle.

Température trop élevée

Un message d'erreur de température trop élevée s'affiche lorsque le capteur de chaleur du poêle affiche une température trop élevée. L'appareil peut générer une grande quantité de chaleur qui est ensuite distribuée dans la pièce par convection à l'aide d'un ventilateur de convection qui tourne à une vitesse déterminée par le panneau de commande. Si le poêle est incapable d'évacuer la chaleur générée, l'appareil retient alors un pourcentage plus élevé de cette chaleur et finit par s'éteindre.

Causes possibles :

- Ventilateur d'air ambiant sale ou non fonctionnel : effectuez un test en mode diagnostic. Si le ventilateur ne fonctionne pas, retirez le panneau arrière et vérifiez si le ventilateur pivote librement. Nettoyez le ventilateur. Vérifiez les branchements. Remplacez le ventilateur d'air ambiant.
- Accumulation excessive de cendres ou ventilation inadéquate : retirez le déflecteur et nettoyez l'échangeur de chaleur situé derrière celui-ci.
- Méthode de ventilation inadéquate – nettoyage du système de conduit de fumée : comme indiqué précédemment, le fonctionnement adéquat dépend d'une bonne circulation d'air dans tout le système. Les systèmes de ventilation comportant trop de coudes ou dotés de longs tuyaux horizontaux peuvent restreindre la circulation d'air et entraîner l'accumulation de combustible dans le pot de combustion et l'élévation de la température d'évacuation. De plus, un système de ventilation sale

ne permet pas un transfert de chaleur adéquat. La chaleur excessive est alors évacuée à travers le système d'évacuation, là où se trouve le capteur de chaleur du poêle.

- Espace clos : si l'appareil est installé dans une petite pièce ou dans un renforcement qui ne permet pas une circulation adéquate de la chaleur, l'appareil pourrait tout simplement devenir trop chaud. Consultez le guide d'installation afin de déterminer si l'installation est conforme aux spécifications.
- Combustibles inadéquats : cet appareil est conçu et certifié uniquement pour la combustion de granules de bois de qualité supérieure. L'utilisation de combustibles tels que des noyaux de cerise, du maïs égrené ou du charbon de riz ou de pois est interdite et peut également causer des dommages importants à l'appareil en peu de temps.
- Capteur du poêle défectueux : faites un test en mode diagnostic; l'écran devrait afficher « firebox 87F (poêle à 87 °F) » (ou plus). Si la température indiquée par le capteur est inférieure à 87 °F, celui-ci affiche « FIRE SENSOR UNPLUGGED OR COLD (capteur de feu débranché ou froid) ». Utilisez un briquet pour réchauffer brièvement le capteur du poêle et regardez si l'affichage change. Si l'affichage ne change pas ou si une température extrêmement élevée s'affiche tandis que le capteur est de toute évidence froid, remplacez le capteur.

Perte de pression :

Lorsque le poêle est en marche, un capteur de dépression surveille le débit d'air dans la chambre de combustion. Ce dispositif stoppe l'alimentation si le débit est interrompu et rétablit l'alimentation lorsque le débit est rétabli. Si le débit d'air est interrompu pendant plus de 30 secondes, l'appareil s'éteint et affiche une erreur de perte de pression.

Causes possibles :

- Porte avant ouverte ou fuite du joint d'étanchéité : la porte avant doit rester fermée pour que la pression soit détectée par l'interrupteur à vide. De plus, le joint d'étanchéité de la porte devrait clore hermétiquement la partie avant de l'appareil. Inspectez ce joint d'étanchéité à l'aide du « test du billet de banque » : lorsque le poêle est fermé et froid, pliez un billet de banque en deux dans le sens de la longueur et insérez-le entre la porte ouverte et l'avant de l'appareil, puis fermez et verrouillez la porte. Ensuite, tirez sur le billet de banque. Il devrait y avoir une résistance causée par la pression du joint sur le billet coincé entre la porte et l'avant du poêle. Répétez ce test à plusieurs endroits autour de la porte. Si le billet glisse facilement, cela signifie que le joint devrait être remplacé.
- Le ventilateur de circulation d'air (d'évacuation) ne fonctionne pas : si le ventilateur de circulation d'air est coincé, défectueux ou bouché, l'appareil stoppe l'alimentation. Le débit d'air généré par le ventilateur de circulation d'air active un interrupteur à vide qui indique au panneau de commande que la porte avant est fermée et que le ventilateur de circulation d'air envoie suffisamment d'air vers le pot de combustion pour entretenir le feu.
 - Mesure corrective : Nettoyez le poêle et le système de conduit de fumée. Nettoyez le ventilateur de circulation d'air et vérifiez si la roue tourne librement. Vérifiez les branchements du ventilateur; faites un test en mode diagnostic. Si le ventilateur de circulation d'air ne fonctionne pas, remplacez le ventilateur de circulation d'air (d'évacuation).
- Méthode de ventilation inadéquate : comme indiqué précédemment, le fonctionnement adéquat de l'appareil dépend d'une bonne circulation d'air dans le système. Les systèmes de ventilation comportant trop de coudes ou dotés de longs tuyaux horizontaux peuvent restreindre la circulation d'air. La pression est alors insuffisante pour garder l'interrupteur fermé. Cela a pour effet de restreindre l'alimentation, car le panneau de commande considère que la porte avant est ouverte. Consultez le guide d'installation afin de déterminer si l'installation est conforme aux spécifications.

- Conduit de fumée bloqué ou accumulation excessive de cendres dans le poêle : pour assurer que le débit d'air fournit une pression suffisante à l'interrupteur à vide, il est nécessaire de nettoyer tout blocage ou accumulation de cendres dans le poêle et le conduit de fumée. Cette situation peut diminuer le débit d'air et provoquer le déclenchement de l'interrupteur à vide. Il est nécessaire de nettoyer adéquatement le conduit de fumée et le poêle selon la fréquence prescrite pour s'assurer de maintenir le débit d'air requis.
- Orifice d'aspiration obstrué : l'air utilisé pour exercer la pression d'aspiration qui sera détectée par l'interrupteur est aspiré par un petit orifice qui se trouve sur la paroi arrière de la chambre de combustion, à droite du support du pot de combustion. Il se peut que l'accumulation de cendres à l'entrée de l'orifice obstrue ou gêne la circulation d'air, provoquant le déclenchement de l'interrupteur ou empêchant sa fermeture complète lorsque le poêle est en marche. Pour nettoyer l'orifice, insérez un cure-dent ou un outil semblable dans l'orifice et nettoyez (délicatement) la surface intérieure dans un mouvement circulaire, en ramenant l'outil vers l'entrée de l'orifice. Cet orifice ne doit pas être nettoyé de façon brutale (c'est-à-dire avec un aspirateur de quelque type que ce soit), car cela pourrait endommager l'interrupteur.
- Interrupteur à vide défectueux : il est très rare que cet interrupteur soit défectueux, c'est pourquoi il est important de passer en revue toutes les causes de problèmes décrites ci-dessus avant de remplacer celui-ci. L'interrupteur peut être testé en mode diagnostic.

Trémie laissée ouverte :

Cet appareil est muni d'un interrupteur de sécurité à l'intérieur de la trémie qui empêche la vis à granule de tourner lorsque le couvercle de la trémie est ouvert. Si le couvercle est ouvert pendant plus de 60 secondes, l'appareil s'éteindra et affichera ce message d'erreur.

Causes possibles :

- Assurez-vous que le couvercle de la trémie se ferme suffisamment pour enclencher l'interrupteur. Test en mode diagnostic : l'interrupteur peut être activé manuellement lorsque la trémie est ouverte. Vérifiez le câblage de l'interrupteur et du panneau de commande. Test en mode diagnostic : si l'appareil indique toujours que le circuit est ouvert, remplacez l'interrupteur du couvercle de la trémie.

Mode de diagnostic pour le panneau de commande fixé sur le dessus

Pour passer en mode de diagnostic, l'appareil doit être complètement éteint.

- Appuyez simultanément sur la flèche vers le haut, la flèche vers le bas et le bouton ON (marche), puis relâchez-les.
- Le message « DIAGNOSTIC MODE (mode diagnostic) » défilera à l'écran, suivi du message « REV 3.4 (révision 3.4) » ou d'un autre message indiquant la version actuelle.
- Appuyez sur le bouton ON (marche).
 - Les DEL de l'écran du panneau de commande clignoteront. Il s'agit d'un test pour vérifier que toutes les DEL fonctionnent.
- Appuyez sur le bouton ON (marche).
 - Le message « AUGER OFF (vis à granule désactivée) » défilera à l'écran. Pour tester le moteur de la vis à granules, appuyez sur la flèche vers le haut. Le message « AUGER ON (vis à granules activée) » défilera à l'écran du panneau de commande et le moteur de la vis à granules devrait se mettre en marche et fonctionner de façon continue. Pour arrêter la vis à granules, appuyez sur la flèche vers le bas. Le message « AUGER OFF (vis à granule désactivée) » défilera à l'écran du panneau de commande et le moteur s'arrêtera. (À cette étape du test, nous recommandons d'installer le pot de combustion pour empêcher les granules de tomber dans le support qui se trouve sous le pot de combustion.)
- Appuyez sur le bouton ON (marche).
 - Le message « DRAFT OFF (ventilateur désactivé) » défilera à l'écran. Pour tester le ventilateur de circulation d'air (d'évacuation), appuyez sur la flèche vers le haut. Le message « DRAFT ON (ventilateur activé) » défilera alors à l'écran du panneau de commande et le ventilateur de circulation d'air se mettra à fonctionner à sa puissance maximale. Pour arrêter le ventilateur de circulation d'air, appuyez sur la flèche vers le bas. Le message « DRAFT OFF (ventilateur désactivé) » défilera à l'écran du panneau de commande et le ventilateur s'arrêtera.
 - REMARQUE : Le ventilateur de circulation d'air doit être en marche pour vérifier le circuit de l'aspirateur à une étape ultérieure du test. Pour le laisser en marche, assurez-vous que le panneau de commande est bien réglé à « DRAFT ON (ventilateur activé) ». N'appuyez pas sur la flèche vers le bas. Appuyez plutôt sur le bouton ON (marche) pour passer à l'étape suivante en laissant le ventilateur de circulation d'air en marche.
- Une fois que vous avez appuyé sur le bouton ON (marche) :
 - Le message « ROOM AIR OFF (ventilateur d'air ambiant désactivé) » défilera à l'écran. Pour tester le ventilateur (de convection) d'air ambiant, appuyez sur la flèche vers le haut. Le message « ROOM AIR ON (ventilateur d'air ambiant activé) » défilera à l'écran et le ventilateur d'air ambiant se mettra à fonctionner à sa puissance maximale. Pour arrêter le ventilateur d'air ambiant, appuyez sur la flèche vers le bas. Le message « ROOM AIR OFF (ventilateur d'air ambiant désactivé) » défilera à l'écran du panneau de commande et le ventilateur s'arrêtera.
- Appuyez sur le bouton ON (marche).
 - Le message « IGNITER OFF (allumeur désactivé) » défilera à l'écran. Pour tester l'allumeur, appuyez sur la flèche vers le haut. Le message « IGNITER ON (allumeur activé) » défilera à l'écran et l'allumeur se mettra sous tension et commencera à chauffer. Après 3 à 4 minutes, l'allumeur devrait atteindre sa température maximale. Il devrait alors être possible d'observer son rougeoiement par le trou du tube de l'allumeur, surtout si du matériel combustible a été versé dans le pot de combustion lors du test de la vis à granule. Nous recommandons de retirer le pot de combustion pour cette étape du test : FAITES PREUVE DE PRUDENCE ET UTILISEZ TOUT L'ÉQUIPEMENT DE PROTECTION (GANTS ET AUTRES) NÉCESSAIRE. De plus, si toutes les étapes ci-dessus ont été effectuées, le ventilateur de circulation d'air devrait être en marche et aspirer l'air par le manchon de l'allumeur. Pour éteindre l'allumeur, appuyez sur la flèche vers le bas. Le message « IGNITER OFF (allumeur désactivé) » défilera à l'écran du panneau de commande et l'allumeur s'éteindra.
- Appuyez sur le bouton ON (marche).
 - Le panneau affichera le message « FIRE 087F (température du poêle à 87 °F) » ou toute autre température détectée par le capteur du poêle. Le capteur de chaleur peut être testé en le réchauffant à l'aide d'un briquet (ou d'un autre dispositif produisant de la chaleur). Au fur et à mesure que le capteur se réchauffera, la température correspondante sera indiquée à l'écran. Si le capteur de chaleur du poêle

est débranché ou s'il détecte une température inférieure à sa plage de température cible, le message « FIRE SENSOR UNPLUGGED OR COLD (capteur de chaleur débranché ou froid) » défilera à l'écran du panneau de commande.

- Appuyez sur le bouton ON (marche).
 - Le panneau affichera « ROOM 67F (température de la pièce à 67 °F) » ou toute autre température de la pièce détectée par le capteur. Vous pouvez tester le capteur de la pièce en tenant simplement dans votre main l'ampoule située à l'extrémité du fil et en laissant votre chaleur corporelle la réchauffer. À mesure que l'ampoule se réchauffe, la température affichée à l'écran de défilement augmente. Si le capteur de température de la pièce est débranché ou défectueux, le message « CONNECT ROOM TEMP SENSOR (branchez le capteur de température de la pièce) » s'affichera à l'écran de défilement.
 - Appuyez sur le bouton ON (marche).
 - Les codes « H1 » ou « H0 », « T1 », « V1 » ou « V0 » défileront à l'écran, selon la position du couvercle de la trémie et de la porte avant.
 - Le code « H » indique l'état de l'interrupteur du couvercle de la trémie, « H1 » indique que le couvercle est fermé et « H0 », que le couvercle est ouvert.
 - Le code « T1 » devrait toujours s'afficher tel quel, puisque le circuit est désactivé et n'est pas utilisé pour ce modèle.
 - Le code « V » affiche l'état de l'interrupteur à vide, « V1 » indique que la porte est fermée et « V0 », qu'elle est ouverte.
 - (REMARQUE : Le ventilateur de circulation [d'évacuation] d'air doit être en marche pour que le circuit puisse être vérifié.)
 - Afin de bien exécuter cette partie du diagnostic, assurez-vous de lire les codes à mesure qu'ils défilent pendant que la porte avant et le couvercle de la trémie sont fermés. Ensuite, ouvrez le couvercle de la trémie et la porte avant, puis notez l'affichage à l'écran de défilement pour voir si le panneau indique l'état approprié pour chaque interrupteur.
 - Pour recommencer le mode de diagnostic depuis le début et faire défiler l'affichage de nouveau, appuyez sur le bouton « ON » (marche). Cela permet à l'utilisateur de retourner au début du cycle pour éteindre le ventilateur de circulation d'air ou d'effectuer le test à nouveau s'il le désire.
 - Pour sortir du mode test, appuyez simplement sur le bouton « OFF » (arrêt). Vous pouvez appuyer sur le bouton « OFF » (arrêt) à tout moment pendant le test pour sortir de ce mode. L'utilisateur n'a pas besoin d'attendre la fin du cycle pour sortir du mode, mais il est conseillé d'effectuer le cycle complet et de s'assurer que chaque composant est à la position « OFF » (arrêt) avant de sortir du mode de diagnostic.
-

Veillez noter : Les instructions de la section suivante s'appliquent aux modèles de poêle dotés d'un panneau de commande fixé sur le côté (où le panneau de commande est fixé sur le panneau latéral du poêle).

Veillez consulter la section du guide « Réglages du panneau de commande fixé sur le dessus » pour obtenir les instructions s'appliquant aux poêles dotés d'un panneau de commande fixé sur le dessus.

RÉGLAGES DU PANNEAU DE COMMANDE FIXÉ SUR LE CÔTÉ

Le panneau de commande de ce poêle vous permet de régler l'émission de chaleur et la vitesse du ventilateur de convection, d'allumer et d'éteindre l'appareil, et de tester le bon fonctionnement des composants (de plus amples informations sur le mode de diagnostic vont suivre).

- Les boutons au bas du panneau de commande (alimentation faible, air de combustion faible, température de l'air entrant) ne doivent pas être utilisés au cours du fonctionnement normal du poêle. Ces boutons sont préréglés en usine et ne doivent pas être réglés par les utilisateurs.
- Appuyez sur le bouton « On » (marche) pour allumer le poêle et démarrer un feu. Le voyant lumineux à DEL situé au-dessus du bouton doit devenir vert et l'indication « S U » doit s'afficher sur le panneau de commande peu de temps après.
- Appuyez sur le bouton « Off » (arrêt) pour éteindre le poêle. Le voyant lumineux situé au-dessus du bouton doit devenir rouge et l'indication « S d » doit s'afficher sur le panneau de commande peu de temps après. La séquence d'arrêt de l'appareil débute alors, et ce dernier reste en mode d'arrêt jusqu'à ce qu'il ait refroidi.
- Pour augmenter la chaleur sortant du poêle, appuyez sur la flèche vers le haut qui est associée à la plage de chaleur. La valeur affichée sur l'écran de la plage de chaleur augmente alors, ce qui signifie que le panneau de commande règle l'apport de chaleur en fonction de votre préférence. La vitesse du ventilateur augmente proportionnellement à la température. Le poêle est conçu pour que la valeur associée à la vitesse de ventilation soit toujours plus élevée ou égale à celle associée à la plage de température. La flèche vers le bas permet de diminuer la température ainsi que la vitesse du ventilateur.
- Appuyez sur la flèche vers le haut qui est associée à la vitesse du ventilateur pour augmenter celle-ci sans augmenter la température. Appuyez jusqu'à ce que la valeur souhaitée s'affiche à l'écran. En appuyant sur la flèche orientée vers le bas, vous diminuerez la vitesse du ventilateur, sans toutefois que la valeur associée à celle-ci puisse devenir inférieure à celle qui est associée à la plage de chaleur.

Attention

Cet appareil est conçu pour fonctionner uniquement lorsque la porte principale est fermée. L'utilisation du poêle avec la porte ouverte provoquerait un refoulement de fumée et une combustion lente et inefficace.

De plus, l'utilisation de combustibles autres que les granules de bois peut être dangereuse et produire un excès de monoxyde de carbone. Le monoxyde de carbone est un gaz mortel qui est inodore et incolore. N'utilisez que des granules de bois dans votre poêle.

Il est fortement recommandé d'utiliser un détecteur de monoxyde de carbone.

CODES D'ERREUR DU PANNEAU DE COMMANDE FIXÉ SUR LE CÔTÉ

Les codes d'erreur ou « E-Codes » sont des codes alphanumériques qui apparaissent sur les écrans d'affichage associés à la plage de chaleur et à la vitesse du ventilateur dans le panneau de commande, lorsque l'appareil ne fonctionne pas normalement. Ces codes préviennent l'utilisateur que quelque chose ne fonctionne pas correctement dans le poêle et que ce dernier doit être soigneusement inspecté avant d'être rallumé.

Consultez le guide de dépannage à la page 41 pour en savoir davantage sur les codes d'erreur.

E-0

- Lorsque ce code s'affiche sur les écrans du panneau de commande (en général, lors d'un redémarrage subséquent à un arrêt causé par un code d'erreur), cela signifie qu'il n'y a plus d'erreur et que le poêle peut reprendre son fonctionnement normal.

E-1

- Ce code d'erreur n'est pas utilisé pour ce type de poêle. S'il s'affichait néanmoins sur les écrans du panneau de commande, contactez le service de soutien technique afin qu'un diagnostic puisse être établi quant à la cause de son apparition.

E-2

- Ce code indique que l'allumage des granules a échoué. Il se peut que le poêle ait en fait allumé les granules, mais que le panneau de commande n'ait pas détecté une température suffisamment élevée pour déterminer que le feu a pris. Si tel est le cas, attendez que l'appareil refroidisse, nettoyez le pot de combustion et redémarrez le poêle.

E-3

- Ce code d'erreur indique que la température d'évacuation a dépassé la valeur maximale préétablie. Le code E-3 désigne ce que l'on nomme communément un « emballement », c'est-à-dire que l'air d'évacuation est plus chaud qu'il ne devrait l'être.

E-4

- Ce code s'affiche à la suite d'une baisse de la température de l'évacuation. Il signifie que le feu ou que le « signal de flamme » a été perdu. Cela se produit généralement lorsque la trémie est vide.

Si l'affichage d'un code d'erreur persiste, si un code d'erreur semble inexplicable, ou si vous avez des questions à propos des codes d'erreur ou de leur signification, veuillez contacter le service de soutien technique au 1 877 356-6663.

Interrupteur de sécurité du couvercle de la trémie : cet appareil est également doté d'un interrupteur de sécurité du couvercle de la trémie (pièce n° AC-HLSB) qui est directement raccordé au moteur de la vis à granules. Dans l'éventualité où le couvercle de la trémie est laissé ouvert pendant que le poêle est en marche, l'interrupteur du couvercle de la trémie empêchera la vis à granules de tourner. Cela permet d'éviter que les sous-produits de combustion pénètrent dans la maison à l'aide de l'ouverture laissée par le couvercle de la trémie et aussi d'empêcher l'appareil de fonctionner pendant que le couvercle est ouvert. Une utilisation inadéquate de l'interrupteur de sécurité du couvercle de la trémie empêchera la vis à granules de tourner; par conséquent, le poêle ne fonctionnera pas. Ne placez JAMAIS votre main ni tout autre objet, près de la vis à granules pendant que le poêle est branché.

PANNE DE COURANT – panneaux de commande fixés sur le dessus et sur le côté

Si l'appareil manque d'électricité pour une durée de trois minutes ou moins, il reprendra son fonctionnement lorsque l'alimentation électrique sera rétablie, en fonction des indications suivantes :

État de l'appareil au moment de la coupure d'électricité	État de l'appareil lorsque l'alimentation est rétablie
ON (marche)	Réchauffement (démarrage)
Réchauffement (démarrage)	Réchauffement (démarrage)
Mise hors tension	Mise hors tension
OFF (arrêt)	OFF (arrêt)

- Si l'appareil manque d'électricité pour une durée approximative de plus de trois minutes, il demeurera éteint lorsque l'alimentation électrique sera rétablie.
- **IMPORTANT** : N'ouvrez **NI** le couvercle de la trémie ni la porte de l'appareil pendant une panne de courant. Ouvrez la plus proche des portes sur l'extérieur ainsi qu'une fenêtre, afin de réduire les risques que des sous-produits de combustion en provenance du poêle s'accumulent dans la maison. Attendez que l'alimentation électrique soit rétablie, puis appuyez sur le bouton « ON » (marche) pour redémarrer l'appareil au besoin.

Détecteurs de fumée

Englander recommande fortement l'utilisation de détecteurs de fumée dans chaque pièce de la maison. Cependant, le fait de poser un détecteur de fumée directement au-dessus de l'appareil pourrait causer des alarmes intempestives.

Attention – risque de choc électrique

Appuyez sur le bouton « OFF » (arrêt) et laissez l'appareil se refroidir complètement AVANT de le débrancher et de procéder à son entretien ou au remplacement d'une pièce.

Risque de choc électrique si l'appareil n'est pas débranché avant son entretien

Un mauvais nettoyage du poêle peut entraîner une baisse de rendement et un retour de flammes.

ENTRETIEN QUOTIDIEN

Élimination des cendres – Les cendres doivent être placées dans un contenant métallique avec couvercle hermétique. Ce contenant doit être placé sur un plancher non combustible ou sur le sol, loin de tous matériaux combustibles, jusqu'à ce que les cendres soient complètement refroidies et qu'elles soient finalement enfouies dans le sol ou dispersées sur place.

Remarques importantes

- Comme pour toute tâche d'entretien de ce produit, assurez-vous que l'appareil est hors tension (« OFF ») et qu'il est complètement arrêté **AVANT** de procéder.
- N'oubliez pas que les pièces métalliques du foyer peuvent rester **CHAUDES** longtemps après que les flammes se sont éteintes et **MÊME** longtemps après l'arrêt complet de l'appareil. Soyez toujours très prudent lorsque vous manipulez des pièces du poêle qui peuvent être chaudes, même si vous pensez qu'elles sont refroidies.
- N'enlevez les cendres que lorsque le poêle est arrêté et qu'il a complètement refroidi. Des braises peuvent rester chaudes sous les cendres longtemps après que le feu s'est éteint dans ce poêle (comme dans tout autre appareil du même type).
- La quantité de cendres et de dépôts générés par les granules dans le pot de combustion peut varier. Surveillez attentivement l'accumulation de cendres dans le poêle à la première utilisation et chaque fois que vous y brûlez un nouveau type de granule.
- Bien que la quantité de cendres produite par cet appareil ne soit pas très grande par rapport à celle d'un poêle à bois traditionnel, il est **ESSENTIEL** que vous le gardiez propre et exempt de cendres pour maintenir une efficacité et un rendement optimaux. L'accumulation de cendres gêne la circulation d'air, réduit l'efficacité et peut produire un retour de fumée.
- Englander n'est pas responsable des dommages, quels qu'ils soient, subis à cause d'un poêle mal entretenu et mal nettoyé. Ce poêle à granules est un appareil extrêmement efficace s'il reçoit l'entretien adéquat lui permettant de maintenir un rendement optimal.

Retrait et élimination des cendres (au moins deux fois par semaine)

- Appuyez sur le bouton « OFF » (arrêt) et laissez le poêle terminer son cycle d'arrêt et refroidir complètement.
- Un tournevis ou un couteau à mastiquer à manche long peuvent être utilisés pour enlever toute accumulation ou croûte dans le pot de combustion. Poussez ensuite les cendres vers la droite ou la gauche, jusque dans l'espace destiné à contenir les cendres.
- Retirez les cendres à l'aide d'une pelle à main. Suivez les instructions de la section ci-dessus relative à l'élimination des cendres (sous la section « Entretien quotidien »).

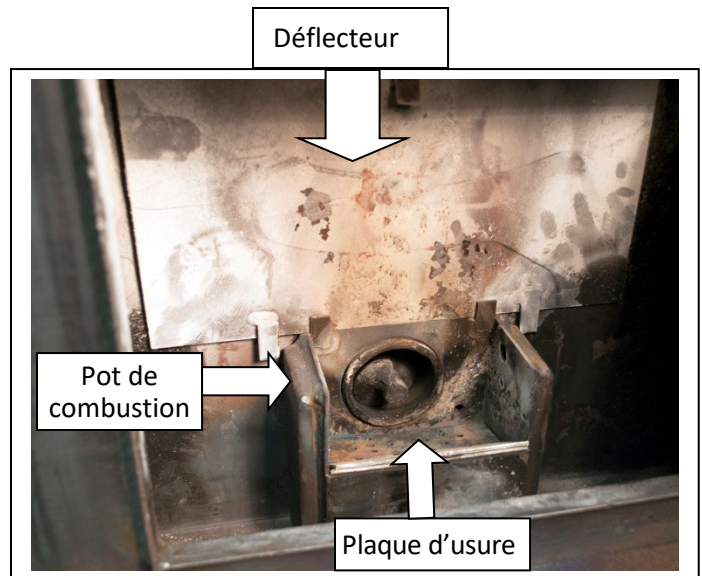

Nettoyage du pot de combustion

Après le retrait des cendres du poêle, le nettoyage du pot de combustion est l'autre tâche quotidienne d'entretien qui assurera le fonctionnement optimal du poêle. Les granules contiennent des quantités variables d'impuretés et de matériaux fusibles qui s'accumuleront dans le pot de combustion au fil du temps. Certaines granules contiennent des quantités beaucoup plus élevées d'impuretés fusibles. Vous devez donc vous montrer encore plus vigilant afin de garder le pot de combustion propre. Permettre aux impuretés de s'accumuler dans le pot de combustion peut restreindre l'arrivée d'air aux flammes, ce qui donne lieu à une combustion sale et inefficace en plus de réduire la durée de vie du pot de combustion.

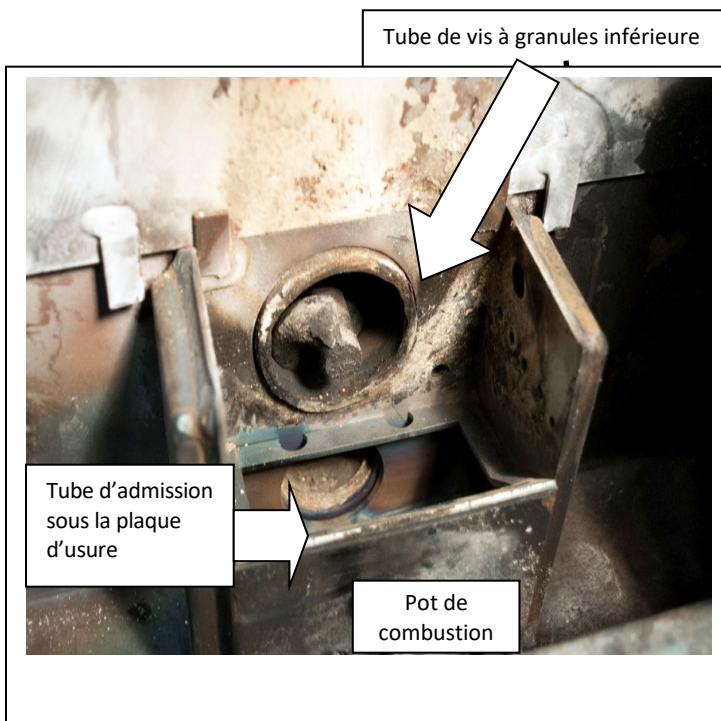

REMARQUE : Le pot de combustion doit être nettoyé quotidiennement et **avant chaque mise en marche** (avant d'appuyer sur le bouton « ON » [marche]).

- Laissez toujours l'appareil terminer son cycle d'arrêt et se refroidir complètement avant d'effectuer toute tâche d'entretien du foyer.
- Ouvrez la porte avant pour accéder au pot de combustion. **AVERTISSEMENT** – Le pot de combustion peut rester **CHAUD** longtemps après que les flammes se sont éteintes; par conséquent, vous devriez porter des gants de protection lorsque vous le manipulez pour le retirer.
- Retirez et nettoyez la plaque d'usure du pot de combustion (reportez-vous à la vue éclatée au verso du présent guide et au schéma de la page précédente).
- Enlevez toute accumulation de cendres dans la zone située sous la plaque d'usure. Assurez-vous également qu'il n'y a pas de cendres dans le tube d'admission sous la plaque d'usure et qu'il n'est pas obstrué. **IMPORTANT : Une accumulation de cendres sous la plaque d'usure peut créer une défaillance de l'appareil.**
- Vérifiez s'il y a une accumulation à l'avant de la zone de brûlage. Nettoyez tous les trous d'air de la plaque d'usure (utilisez un foret de 1/8 po au besoin). Ces trous devraient rester propres en tout temps puisqu'ils fournissent l'air comburant sous les granules et autour de ceux-ci.
- L'ensemble de pot de combustion doit également être soigneusement nettoyé, y compris la boîte de combustion. Lors du remplacement de la plaque d'usure, assurez-vous qu'elle repose à plat dans le foyer et qu'il n'y a aucun espace sous celle-ci (créé par des résidus de cendres). Remplacez le pot de combustion dans le support si vous avez retiré l'ensemble du pot de combustion et assurez-vous de serrer les vis de calage, mais ne serrez pas excessivement.

ENTRETIEN HEBDOMADAIRE

Retrait du déflecteur

- Comme pour toute tâche d'entretien concernant ce produit, assurez-vous que l'appareil est hors tension (« OFF ») (arrêt) et qu'il est complètement arrêté et refroidi AVANT de procéder à l'entretien. N'oubliez pas que les pièces métalliques du foyer peuvent rester CHAUDES longtemps après que les flammes se sont éteintes et MÊME longtemps après l'arrêt complet de l'appareil. Soyez toujours très prudent lorsque vous manipulez des pièces du poêle qui peuvent être chaudes, même si vous pensez qu'elles sont refroidies.
- L'entretien hebdomadaire comprend les étapes de la présente section AINSI QUE les étapes de la section « Entretien quotidien ».
- Le grand déflecteur situé au-dessus du pot de combustion et derrière celui-ci (reportez-vous à la vue éclatée au verso du présent guide et aux images de la section « Entretien quotidien ») doit être retiré chaque semaine. Pour ce faire, soulevez la plaque et tirez-la. Nettoyez ensuite soigneusement la zone derrière la plaque, puis replacez-la dans sa position d'origine.
- Utilisez un tournevis ou un ciseau et brisez les accumulations de crésote sur le devant de l'appareil, à l'endroit où le pot de combustion est alimenté en granules par le tube de la vis à granules inférieure (reportez-vous à l'illustration de la section précédente). Si les granules sont humides ou si cette zone présente des accumulations, le tube de vis à granules inférieur peut grincer.
- Retrait des résidus de carbone : Pendant le fonctionnement normal, le carbone provenant de la combustion des granules aura tendance à s'accumuler sur l'extrémité de la vis à granules, sur la plaque d'usure et les côtés du foyer ainsi que dans la bouche du tube d'alimentation. Il est essentiel de retirer ces résidus pour assurer un fonctionnement sans problème de l'appareil. La fréquence de retrait des résidus de carbone varie selon la marque des granules, la teneur en humidité, le type de bois, les corps étrangers (saleté, etc.) dans les granules et d'autres facteurs.
- Pour enlever ces résidus de carbone, il suffit de les gratter à l'aide de la lame d'un tournevis à tête plate ou d'un instrument semblable. Pour retirer les résidus de carbone du tube d'alimentation, grattez tous ceux que vous pouvez facilement atteindre, puis insérez une lime-émeri (lime à ongles faite d'un bâtonnet et de papier abrasif) entre la vis à granules et le tube d'alimentation, puis poncez tout résidu encore présent après le grattage. Le retrait de ces résidus de carbone du tube d'alimentation est essentiel pour le bon fonctionnement de la vis à granules, qui est conçue pour flotter librement dans le tube d'alimentation, permettant ainsi un débit de combustible régulier, réduisant les possibilités de blocage et assurant le fonctionnement plus silencieux de l'appareil.
- Suivez les étapes ci-dessus à l'envers pour replacer le déflecteur.
- Si trop de cendre s'accumule dans la chambre d'évacuation ou dans le système de ventilation pendant le mois, on doit réduire les intervalles entre les nettoyages afin d'éviter que l'accumulation de cendre nuise au rendement du poêle.
- Un ensemble d'aspiration de cendres et de nettoyage conçu spécialement pour les poêles à granules est offert sur le site Web d'Englander à l'adresse : englander-stoves.com

ENTRETIEN MENSUEL

La règle à suivre est la suivante : l'entretien mensuel doit effectivement être effectué une fois par mois **OU** chaque fois que l'on a brûlé 907 kg de granules avant la fin du mois.

Nettoyage du tuyau de ventilation

- Les pièces inférieures et de raccordement du système de ventilation (comme les tés et les coudes) constituent des zones où les cendres volantes et le crésote peuvent s'accumuler. **VÉRIFIEZ** soigneusement l'accumulation dans ces zones afin de vous assurer que le système de ventilation peut fonctionner en toute sécurité.
- Selon le type de système de ventilation de votre poêle, il peut être possible d'ôter le couvercle en té des orifices de nettoyage et de simplement enlever les cendres volantes accumulées à l'aide d'une brosse pour tuyau.
- Les parties horizontales des tuyaux, telles que le tuyau de raccord de l'évacuation au tuyau vertical, accumulent les cendres volantes et doivent être inspectées minutieusement et nettoyées à l'aide d'une brosse.
- Vérifiez si les embouts ne sont pas bouchés ou obstrués par les cendres volantes accumulées.
- Après avoir soigneusement nettoyé le système de ventilation, refermez tous les joints démontés avec du silicone haute température (pièce n° AC-RTV3), si cela s'applique à votre système de ventilation.
- Inspectez les joints qui n'ont pas été démontés pour vous assurer qu'ils sont étanches aux fumées.
- Après une utilisation prolongée du poêle, vous trouverez généralement les zones de fuite du système de ventilation en cherchant les dépôts de cendres volantes à l'extérieur du tuyau. Surveillez soigneusement les fuites du système de ventilation et scellez les tuyaux en conséquence.
- Bien que la plupart des systèmes de ventilation des poêles à granules soient conçus pour durer toute une vie, les cendres volantes produites par les granules peuvent les corroder dans certains cas. Lors du nettoyage de votre système de ventilation, examinez attentivement les tuyaux pour détecter tout signe de détérioration, et remplacez les pièces excessivement usées. Il est peu probable que vous ayez à vous préoccuper de cet aspect, mais il est important de maintenir votre système de ventilation en bon état pour garantir le fonctionnement sécuritaire de votre poêle.

ENTRETIEN ANNUEL

Remarques importantes

- Comme pour toute tâche d'entretien concernant ce produit, assurez-vous que l'appareil est hors tension (« OFF ») et qu'il est complètement arrêté et refroidi AVANT de procéder à l'entretien.
- N'oubliez pas que les pièces métalliques du foyer peuvent rester CHAUDES longtemps après que les flammes se sont éteintes et MÊME longtemps après l'arrêt complet de l'appareil. Soyez toujours très prudent lorsque vous manipulez des pièces du poêle qui peuvent être chaudes, même si vous pensez qu'elles sont refroidies.
- L'entretien annuel (ou à la fin de la saison) comprend les étapes de la présente section, AINSI QUE les étapes des sections « Entretien quotidien », « Entretien hebdomadaire » et « Entretien mensuel ».
- Vous devez effectuer l'entretien annuel à la fin de la saison de chauffage. Laisser les cendres et les autres matières accumulées dans le poêle pendant les mois où on ne l'utilise pas peut causer une dégradation prématurée du métal du poêle et du système de ventilation. Portez particulièrement attention aux détails et nettoyez minutieusement le poêle à la fin de la saison de chauffage. Cela vous permettra d'utiliser votre poêle et son système de ventilation longtemps.
- L'appareil doit être débranché pendant l'été (et lorsqu'il n'est pas utilisé), afin d'aider à le protéger contre les risques de dommages causés par la foudre et par d'autres perturbations du courant électrique.

SUIE ET CENDRES VOLANTES : FORMATION ET RETRAIT

Les produits de combustion contiennent des petites particules de cendres volantes. Ces cendres volantes s'accumulent dans le système d'évacuation par ventilation, et restreignent le flux des gaz de combustion. La combustion incomplète, comme celle qui survient lors du démarrage et de l'arrêt du poêle ou en cas de mauvais fonctionnement du poêle, produit de la suie qui s'accumule dans le système d'évacuation par ventilation. Inspectez minutieusement le système d'évacuation par ventilation au moins une fois par an pour savoir s'il a besoin d'être nettoyé.

Attention – risque de choc électrique

Appuyez sur le bouton « OFF » (arrêt) et laissez l'appareil se refroidir complètement AVANT de le débrancher et de procéder à son entretien ou au remplacement d'une pièce.

Risque de choc électrique si l'appareil n'est pas débranché avant son entretien.

ENTRETIEN ANNUEL

- Le poêle et le système de conduit de fumée devraient être nettoyés complètement à la fin de la période de chauffage.
- **Pot de combustion** : Retirez l'ensemble de pot de combustion, nettoyez-le soigneusement et réinstallez-le (reportez-vous à la vue éclatée des pièces au verso du présent guide et à la section « Entretien quotidien »). Le pot de combustion nécessitera alors un nouveau joint d'étanchéité. Assurez-vous de bien serrer les vis de calage lorsque vous les remplacez, mais ne serrez pas excessivement.
- **Nettoyage du ventilateur (d'évacuation) de combustion** : Même si le ventilateur de combustion et son boîtier ont été conçus de façon à réduire l'accumulation de cendres, une certaine quantité de cendres s'y accumulera pendant toute la saison de chauffage. La quantité et le type de cendres dépendent du type de granules et du système de ventilation, mais, en général, il y a peu d'accumulation. Si vous trouvez une grande quantité de cendres volantes dans le ventilateur de combustion lors de son nettoyage, vous devez en effectuer l'entretien tous les mois ou deux fois par mois pour éviter une accumulation excessive.

Instructions

- Avant de procéder à l'entretien du ventilateur de combustion, assurez-vous que l'appareil est débranché et complètement refroidi.
- Dégagez légèrement le système de ventilation du ventilateur de combustion de façon à pouvoir retirer celui-ci du poêle.
- Retirez le panneau d'accès latéral gauche à l'aide d'une clé de 5/16 po.
- Retirez le panneau arrière de l'appareil à l'aide d'une clé de 5/16 po.
- Débranchez les deux fils de tension du ventilateur de combustion à l'aide des embouts à raccord rapide.
- Dévissez les cinq (5) vis autotaraudeuses de 5/16 po qui fixent le ventilateur de combustion au tube d'évacuation.
- Soulevez le ventilateur de combustion et retirez-le du poêle. Le joint qui scelle le ventilateur au tuyau d'évacuation est fragile, alors soyez très prudent lorsque vous retirez le ventilateur. Cependant, même en étant prudent, il est facile de déchirer ce joint fragile et, comme l'étanchéité est essentielle à cet endroit, vous devrez probablement remplacer le joint (pièce n° - PU-CBMG) chaque fois que vous enlèverez le ventilateur de combustion. Retirez le joint d'étanchéité à l'aide d'un couteau à mastiquer, puis installez le nouveau joint en appliquant de l'adhésif sur le ventilateur et en posant le nouveau joint (les instructions et l'adhésif sont fournis avec le joint d'étanchéité).
- Après avoir enlevé le ventilateur de combustion, nettoyez toute accumulation de cendres dans le tuyau de combustion du poêle à l'aide d'un aspirateur d'atelier.
- Utilisez un pinceau doux pour retirer soigneusement toute accumulation de cendres à l'intérieur du ventilateur de combustion et sur sa pale.
- Inspectez le moteur du ventilateur de combustion pour trouver toute accumulation de poussière et enlevez-la soigneusement, en vous assurant que tous les trous de refroidissement du moteur sont dégagés et sans dépôts de poussière.
- Réinstallez le ventilateur en suivant à l'inverse les étapes décrites précédemment. N'oubliez pas de vérifier l'état du joint d'étanchéité du ventilateur de combustion et de rebrancher les deux fils qui relient le ventilateur au panneau de commande du poêle.
- Réinstallez le système de ventilation et les panneaux.
- REMARQUE : Un joint de moteur de combustion est inclus avec la pièce n° PU-CBMG. Il vous permet de retirer le moteur (seulement) du boîtier du ventilateur de combustion, de nettoyer le moteur et l'intérieur du boîtier du ventilateur, puis de replacer le moteur et son joint d'étanchéité sans avoir à retirer l'ensemble du ventilateur de combustion. N'oubliez pas que la roue, le tube et le tube

d'évacuation en acier du ventilateur du poêle devraient être brossés et nettoyés à l'aide d'un aspirateur.

Nettoyage du ventilateur de convection

- Comme toujours, assurez-vous que le poêle est refroidi et débranché avant d'effectuer l'entretien d'un de ses composants, quel qu'il soit. Comme le ventilateur de convection ne traite pas les sous-produits de combustion, il ne nécessite pas un nettoyage aussi minutieux que le ventilateur d'évacuation.
- Cependant, la poussière de la maison et d'autres débris présents dans l'air peuvent s'accumuler sur les pales du ventilateur de convection. En général, la poussière qui s'est accumulée sur les pales du ventilateur peut être enlevée facilement à l'aide d'un aspirateur ou d'un pinceau doux.
- Vous devez retirer le panneau arrière du poêle à l'aide d'une clé de 5/16 po.
- Le panneau (de circuits) de commande doit être retiré en enlevant les deux vis de 5/16 po, puis le panneau de commande du poêle. Il peut être nécessaire de couper certaines attaches afin que vous puissiez retirer le panneau sans toucher au ventilateur (n'oubliez pas de les remplacer).
- Quatre vis de 5/16 po doivent être retirées pour enlever le ventilateur de convection du poêle. Vous aurez probablement besoin d'une douille et d'une longue rallonge.
- Réinstallez le ventilateur en suivant à l'inverse les étapes décrites précédemment.
- Consultez également les instructions pour le retrait du ventilateur de convection dans la section « Remplacement des pièces » du présent guide.

FINI

- Ce nouvel appareil a été peint avec de la peinture haute température qui devrait conserver son aspect d'origine pendant des années.
- Si l'appareil est mouillé et que des taches de rouille apparaissent, vous pouvez les poncer avec de la laine d'acier fine et repeindre l'appareil. Il est important de n'utiliser que de la peinture en aérosol haute température (pièce n° AC-MBSP), car les autres types de peinture pourraient ne pas adhérer à la surface ou ne pas supporter les températures élevées.
- De même, la peinture de certaines marques n'adhère pas aux peintures d'autres marques; par conséquent, nous vous recommandons fortement d'utiliser notre peinture en aérosol exclusive résistant aux températures élevées.

JOINTS D'ÉTANCHÉITÉ

- Les joints d'étanchéité doivent être inspectés et remplacés tous les ans. Reportez-vous à la section « Joints d'étanchéité » dans la section « Remplacement des pièces » (page 49) pour consulter les instructions et obtenir de plus amples renseignements.

Guide de dépannage

AVERTISSEMENT : Pour éviter les **CHOCs ÉLECTRIQUES**, *débranchez* toujours l'appareil de l'alimentation **AVANT** de commencer une réparation. Si vous ne trouvez pas de solution à votre problème dans le présent guide, communiquez avec le soutien technique au 1 877 356-6663.

* Consultez la section CODES D'ERREUR du présent guide pour plus d'informations sur le dépannage des codes d'erreur.

<u>Problème</u>	<u>Cause</u>	<u>Solution</u>
La vis à granules supérieure ne tourne pas	<ol style="list-style-type: none"> 1. Le moteur de la vis à granules est en mauvais état. 2. Une matière étrangère bloque la vis à granules. 3. Détecteur de l'aspirateur. 4. Interrupteur du couvercle de la trémie. 	<ol style="list-style-type: none"> 1. Remplacez le moteur de la vis à granules. 2. Enlevez les granules et les autres sources d'obstruction. 3. Vérifiez le ventilateur d'évacuation. 4. Assurez-vous que le couvercle de la trémie est fermé ou remplacez l'interrupteur.
La vis à granules inférieure ne tourne pas	<ol style="list-style-type: none"> 1. Le moteur de la vis à granules est en mauvais état. 2. Une matière étrangère bloque la vis à granules. 	<ol style="list-style-type: none"> 1. Remplacez le moteur de la vis à granules. 2. Enlevez les granules et les autres sources d'obstruction.
Odeur de fumée ou poussière dans la maison	<ol style="list-style-type: none"> 1. Connexion incorrecte de l'évacuation. 	<ol style="list-style-type: none"> 1. Vérifiez les connexions de l'évacuation pour trouver les fuites, particulièrement la connexion du ventilateur d'évacuation. Colmatez les fuites avec du silicone, du ruban d'aluminium ou un collier de serrage.
Le ventilateur d'air ambiant ne fonctionne pas	<ol style="list-style-type: none"> 1. Détecteur thermique lâche. 2. La vitesse du ventilateur est trop élevée par rapport à la plage de chaleur, ce qui refroidit le poêle et entraîne l'arrêt du ventilateur. 3. Un fil est mal raccordé. 	<ol style="list-style-type: none"> 1. Resserrez la connexion sur le détecteur. 2. Réduisez la vitesse du ventilateur. 3. Vérifiez les connexions dans le panneau de commande.
Le ventilateur d'évacuation ne fonctionne pas	<ol style="list-style-type: none"> 1. Un fil est mal raccordé. 2. Le ventilateur fonctionne mal. 3. Le détecteur de l'aspirateur fonctionne mal. 	<ol style="list-style-type: none"> 1. Vérifiez les connexions dans le panneau de commande. 2. Remplacez le ventilateur. 3. Remplacez le détecteur de l'aspirateur.
Flammes peu intenses	<ol style="list-style-type: none"> 1. Le ventilateur d'évacuation fonctionne mal. 2. Granules excessivement humides. 3. Accumulation excessive de cendres. 4. Granules de qualité inférieure. 	<ol style="list-style-type: none"> 1. Inspectez et remplacez le ventilateur. 2. Gardez les granules au sec. 3. Nettoyez soigneusement l'appareil. 4. N'utilisez que des granules de première qualité approuvées par le PFI (Pellet Fuel Institute).
Un fusible a sauté	<ol style="list-style-type: none"> 1. Surtension. 2. Fil dénudé. 3. Il y a court-circuit dans un composant électrique. 	<ol style="list-style-type: none"> 1. Remplacez le fusible; utilisez un parasurtenseur. 2. Vérifiez s'il y a des fils dénudés ou des câbles dont la gaine protectrice est abîmée. 3. Vérifiez si des éléments bloquent les moteurs et les ventilateurs ou s'il y a des courts-circuits.
Consommation élevée de granules	<ol style="list-style-type: none"> 1. Les granules sont de qualité inférieure ou leur taille n'est pas uniforme. 	<ol style="list-style-type: none"> 1. Utilisez des granules de première qualité, ou essayez une autre marque de granules.
Grincements	<ol style="list-style-type: none"> 1. Un élément obstrue le tube de la vis à granules. 2. Ventilateur bruyant. 	<ol style="list-style-type: none"> 1. Vérifiez s'il y a des éléments qui obstruent le tube de la vis à granules. 2. Retirez, nettoyez et huilez le ventilateur.
Cognements ou cliquetis	<ol style="list-style-type: none"> 1. Matières dans le ventilateur. 2. La vis de calage du ventilateur d'évacuation est lâche. 	<ol style="list-style-type: none"> 1. Vérifiez que les deux ventilateurs sont libres d'obstructions. 2. Vérifiez si la vis de calage est bien serrée.

Codes d'erreur relatifs au panneau de commande fixé sur le côté seulement

<p>L'appareil s'arrête après 15 à 20 minutes de fonctionnement, et le panneau de commande affiche le code « FS » (panneau fixé sur le dessus) ou le code « E-2 » (panneau fixé sur le côté) (échec du démarrage)</p>	<ol style="list-style-type: none"> 1. Détecteur thermique lâche. 2. Réglages du panneau de commande. 3. Les granules ne prennent pas feu. 	<ol style="list-style-type: none"> 1. Vérifiez les deux côtés de la connexion du détecteur thermique (ventilateur d'évacuation et panneau de commande). 2. Démarrez le poêle au degré de chaleur minimal de 5 pour vous assurer qu'un bon feu s'allume. 3. Vérifiez s'il y a des accumulations dans l'allumeur ou si ce dernier est en panne.
<p>Le code « OT » (panneau fixé sur le dessus) ou « E-3 » (panneau fixé sur le côté) s'affichent sur le panneau de commande (température excessive)</p>	<ol style="list-style-type: none"> 1. Défaillance du ventilateur de convection (air de la pièce). 2. Flux partiellement bloqué. 3. Utilisation d'un combustible autre que des granules de bois de première qualité. 	<ol style="list-style-type: none"> 1. Vérifiez si le ventilateur de convection fonctionne correctement, et remplacez-le au besoin. 2. Vérifiez si des éléments obstruent le flux. 3. Utilisez SEULEMENT des granules de bois de première qualité dans ce poêle.
<p>Remarques :</p> <ol style="list-style-type: none"> 1. Chaque fois que vous devez vérifier ou remplacer le détecteur de l'aspirateur, vérifiez également si le boyau de l'aspirateur est lâche ou fissuré. De plus, assurez-vous que le port de mesure de l'aspirateur dans le foyer est toujours propre (nettoyez-le à l'aide d'un goupillon ou d'une brosse; n'utilisez pas un aspirateur pour nettoyer ce port). 2. Pour redémarrer et effacer un code d'erreur affiché dans le panneau de commande, appuyez sur le bouton « ON » (marche). L'appareil devrait se réinitialiser et redémarrer. 3. Si vous n'êtes pas sûr de la signification d'un code d'erreur ou si vous avez des questions, NOUS VOUS PRIONS de communiquer avec le service de soutien technique au 1 877 356-6663. 		

CONSIGNES DE SÉCURITÉ IMPORTANTES : Si l'appareil ou le tuyau de raccord de cheminée rougit (ou blanchit), le poêle est surchauffé. Cette situation pourrait causer un incendie ou un feu de cheminée. Ne faites pas fonctionner votre appareil à une température trop élevée, car il pourrait surchauffer.

REEMPLACEMENT DES PIÈCES

Reportez-vous à la vue éclatée au verso du présent guide pour des références sur les pièces englander-stoves.com Questions : 1 877 356-6663

Ventilateur de convection (d'air ambiant)

- Avant de procéder au remplacement d'une pièce, assurez-vous que l'appareil est débranché et complètement refroidi.
- Retirez le panneau arrière de l'appareil à l'aide d'une clé de 5/16 po.
- S'il s'agit d'un panneau de commande fixé sur le côté, il se peut que vous deviez retirer le panneau (de circuits) de commande en enlevant les deux vis de 5/16 po, puis le panneau de commande du poêle. Il peut être nécessaire de couper certaines attaches afin que vous puissiez retirer le panneau sans toucher au ventilateur (n'oubliez pas de les remplacer).
- Repérez les fils de tension et débranchez-les du ventilateur de convection.
- À l'aide d'une douille et d'une longue rallonge, desserrez et retirez les 4 vis de 5/16 po qui fixent le ventilateur au poêle; retirez le ventilateur du poêle.
- L'installation du nouveau ventilateur s'effectue dans l'ordre inverse; n'oubliez pas de rebrancher le ventilateur aux fils de tension et de remplacer les attaches avant de replacer le panneau de commande. (Lors de l'installation du nouveau ventilateur, placez le moteur du ventilateur de sorte que l'ouverture pointe vers le HAUT, vers la partie supérieure du poêle.)
- Consultez le site youtube.com/heatredefined pour regarder des vidéos d'entretien détaillées afin de savoir comment procéder.

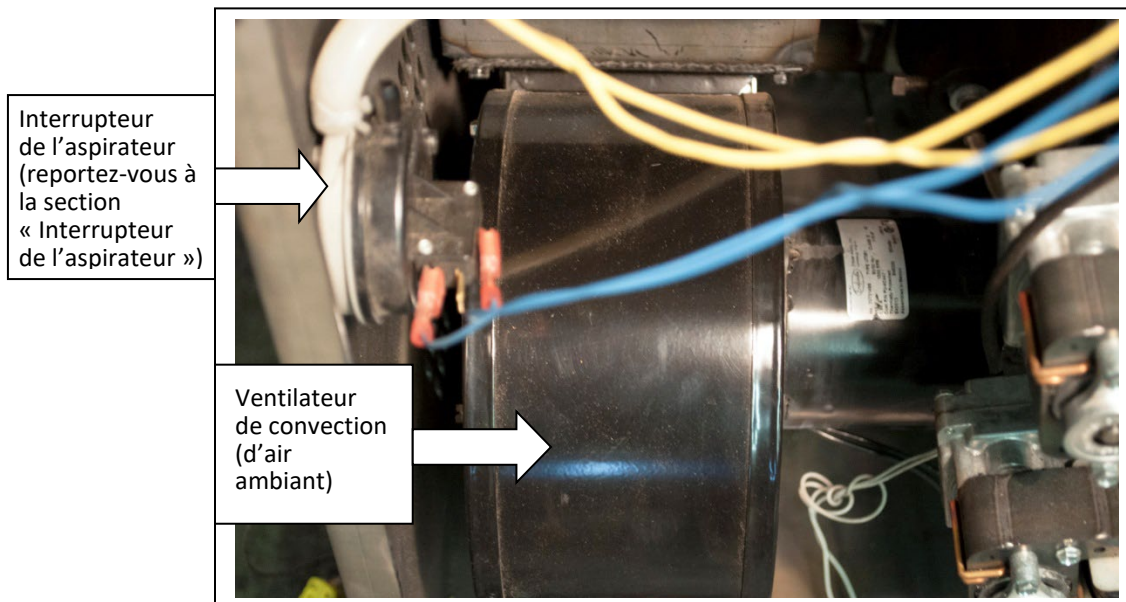

Moteur, paliers et axes de la vis à granules

- Avant de procéder au remplacement d'une pièce, assurez-vous que l'appareil est débranché et complètement refroidi. Assurez-vous également que la trémie est vide avant de tenter d'enlever ou de remplacer l'ensemble moteur de la vis à granules supérieure.
- Retirez le panneau arrière de l'appareil à l'aide d'une clé de 5/16 po.
- Avant de desserrer les boulons du moteur de la vis à granules, détachez les fils de tension du moteur.
- Repérez l'ensemble du moteur de la vis à granules approprié à l'arrière du poêle, puis desserrez le boulon de calage à tête carrée de 5/16 po situé entre le moteur et le palier de la vis à granules. Ce boulon se serre du côté plat de l'arbre d'engrenage et sert à verrouiller l'arbre d'engrenage et l'axe de la vis à granules ensemble.
- Une fois le boulon desserré, l'ensemble glisse hors de la bague de blocage et de l'axe de la vis à granules.
- Pour remplacer la vis à granules supérieure, vous devez retirer toutes les granules de la trémie ainsi que de l'ensemble de la vis à granules supérieure.
- Vous pouvez ensuite enlever les quatre boulons de 1/2 po qui tiennent le palier en place, puis retirer l'ensemble de la vis à granules en entier du poêle.
- Les paliers de la vis à granules sont scellés et ne nécessitent aucune lubrification.
- Retirez la bague de la tige de 3/4 po de l'ensemble de l'axe et du palier de la vis à granules.
- Desserrez les deux (2) vis de calage de 1/8 po à l'extrémité du palier de la vis à granules à l'aide d'une clé hexagonale de 1/8 po. Ceci détachera le palier de l'axe. (L'ensemble de palier et l'ensemble de vis à granules peuvent être remplacés en effectuant cette procédure dans l'ordre inverse. Appuyez bien le palier contre la bague de 3/4 po avant de serrer les deux vis de calage de 1/8 po.)
- Assurez-vous d'installer un nouveau joint d'étanchéité de palier de la vis à granules lors du remplacement d'un palier.
- Lorsque vous placez l'ensemble de vis à granules dans l'appareil, serrez toujours les quatre boulons de palier de la vis à granules en diagonale (d'un coin à l'autre) pour vous assurer que les paliers et

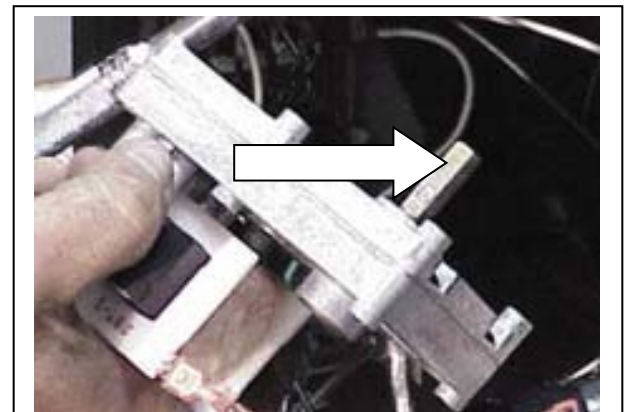
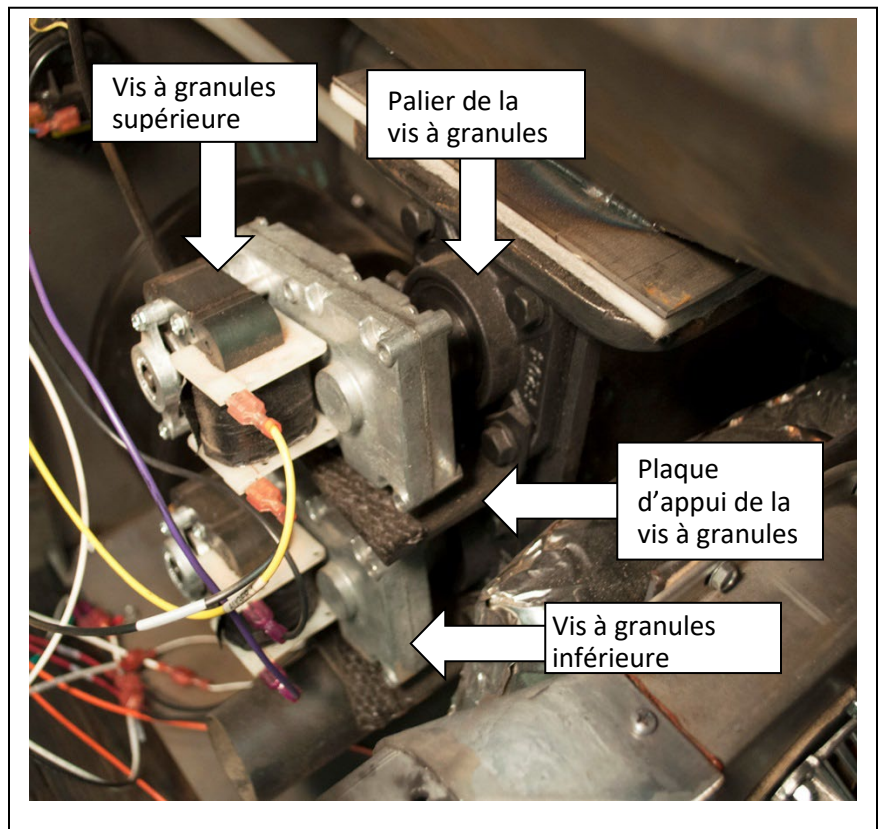

Le boulon de calage à tête carrée de 5/16 po se serre du côté PLAT de l'arbre d'engrenage

les axes sont correctement alignés. N'oubliez pas d'installer la plaque d'appui de la vis à granules en insérant les deux boulons inférieurs à travers la plaque et le palier de la vis à granules.

- REMARQUE : Suivez la même procédure pour travailler sur la vis à granules inférieure. Les granules ne doivent cependant pas être obligatoirement retirées de la trémie.
- Consultez le site [youtube.com/heatredefined](https://www.youtube.com/heatredefined) pour regarder des vidéos d'entretien détaillées afin de savoir comment procéder.

Ventilateur (d'évacuation) de combustion

- Avant de procéder au remplacement d'une pièce, assurez-vous que l'appareil est débranché et complètement refroidi.
- Débranchez le tuyau de ventilation pour accéder au ventilateur de combustion.
- Retirez le panneau d'accès latéral gauche à l'aide d'une clé de 5/16 po.
- Retirez le panneau arrière de l'appareil à l'aide d'une clé de 5/16 po.
- Débranchez les fils de tension du ventilateur de combustion.
- Retirez les 5 vis qui fixent le ventilateur d'évacuation au tube d'évacuation. Une fois que vous avez retiré les vis, soulevez le ventilateur et retirez-le du poêle.
- Remplacez le joint d'étanchéité du ventilateur de combustion chaque fois que vous retirez le ventilateur du poêle (pièce n° PU-CBMG). Retirez le joint d'étanchéité à l'aide d'un couteau à mastiquer, puis installez le nouveau joint en appliquant de l'adhésif sur le rebord du ventilateur et en posant le nouveau joint (les instructions et l'adhésif sont fournis avec le joint d'étanchéité).
- Pour la réinstallation, effectuez les étapes ci-dessus exactement dans l'ordre inverse.
- Consultez le site [youtube.com/heatredefined](https://www.youtube.com/heatredefined) pour regarder des vidéos d'entretien détaillées afin de savoir comment procéder.

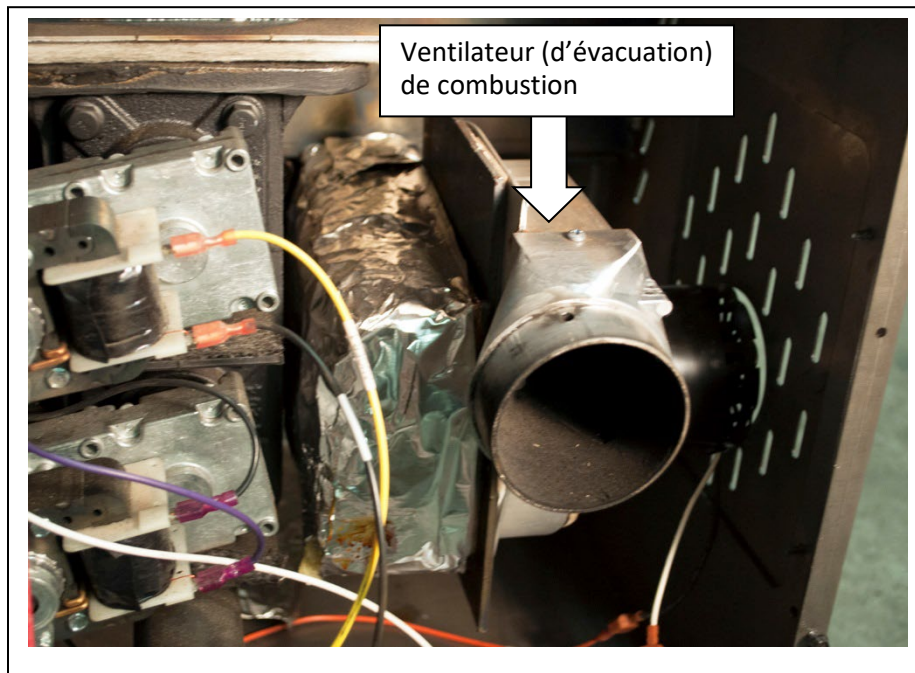

REEMPLACEMENT DES PIÈCES

Interrupteur de l'aspirateur – fonction

- Cet appareil possède un interrupteur d'arrêt de l'aspirateur (pièce n° CU-VS) qui permet d'aider à contrôler certaines fonctions de l'appareil.
- Si une erreur de fonctionnement survient dans l'appareil, un interrupteur arrête l'alimentation de la vis à granules ou éteint l'appareil. Si l'appareil s'éteint, un code d'erreur s'affiche sur le panneau de commande.
- Parmi les situations qui pourraient provoquer cela, on retrouve une panne de courant, une panne du ventilateur de combustion, une installation incorrecte du conduit de fumée, un conduit de fumée bloqué (en raison de rongeurs, de nids, etc.) ou une « combustion sale » à la suite de la combustion d'un mauvais combustible (consultez la section « Informations importantes » au début du guide).

Port de l'interrupteur de l'aspirateur

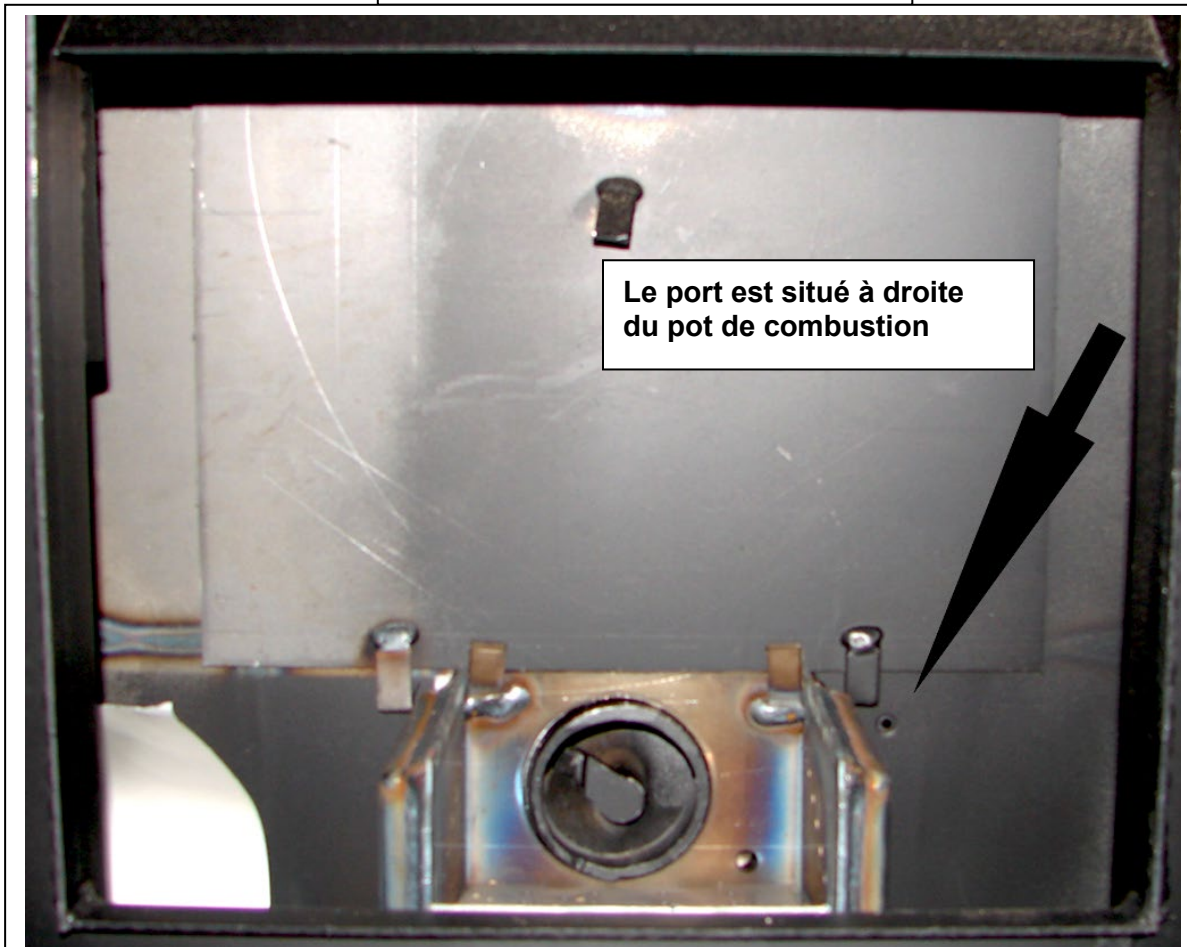

REMARQUE : Le port de l'interrupteur de l'aspirateur doit être propre, sinon la vis à granules supérieure cessera de fonctionner. Repérez l'orifice du port à droite du pot de combustion et, une fois le poêle débranché et refroidi, utilisez un pinceau ou un goupillon (pas un aspirateur) pour garder ce port exempt de cendres et d'autres débris (reportez-vous à l'illustration).

REPLACEMENT DES PIÈCES

Interrupteur de l'aspirateur

- Avant de procéder au remplacement d'une pièce, assurez-vous que l'appareil est débranché et complètement refroidi.
- Retirez le panneau arrière de l'appareil à l'aide d'une clé de 5/16 po.
- Repérez l'interrupteur de l'aspirateur comme le montre l'illustration ci-dessous (sur le panneau gauche de l'appareil).
- Débranchez les fils de tension et le tuyau de l'aspirateur de l'interrupteur de l'aspirateur, *en notant l'emplacement des branchements*.
- À l'aide d'un tournevis cruciforme, retirez les 2 vis qui fixent l'interrupteur de l'aspirateur à son support.
- Réinstallez les pièces dans l'ordre inverse; vérifiez soigneusement que les fils et le tuyau de l'aspirateur sont raccordés de la même façon que précédemment (et conformément au schéma de câblage fourni dans ce guide).
- Consultez le site [youtube.com/heatredefined](https://www.youtube.com/heatredefined) pour regarder des vidéos d'entretien détaillées afin de savoir comment procéder.

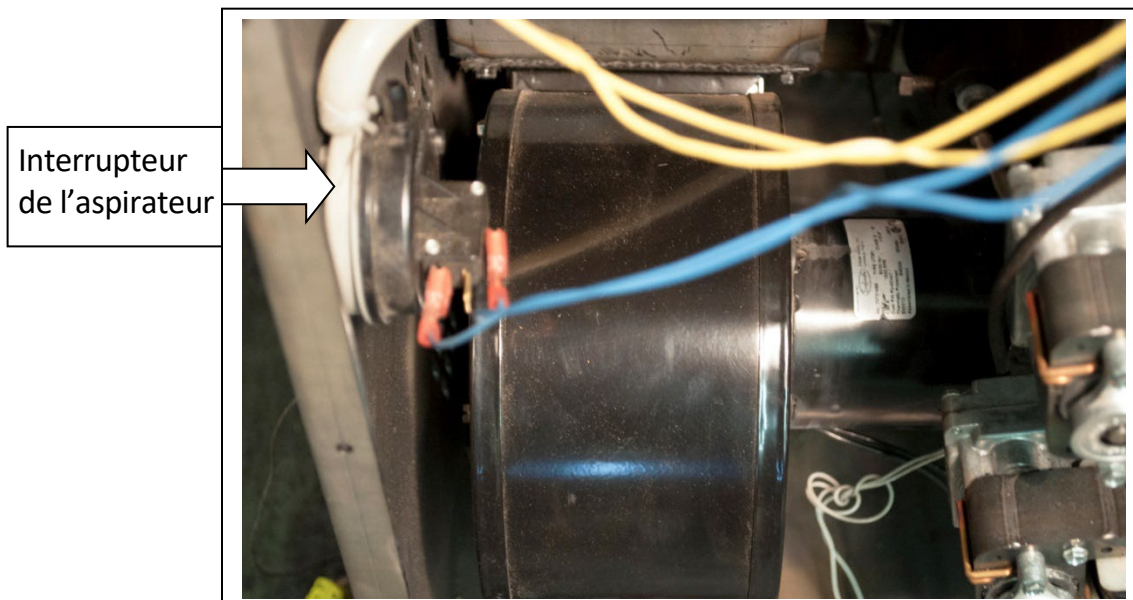
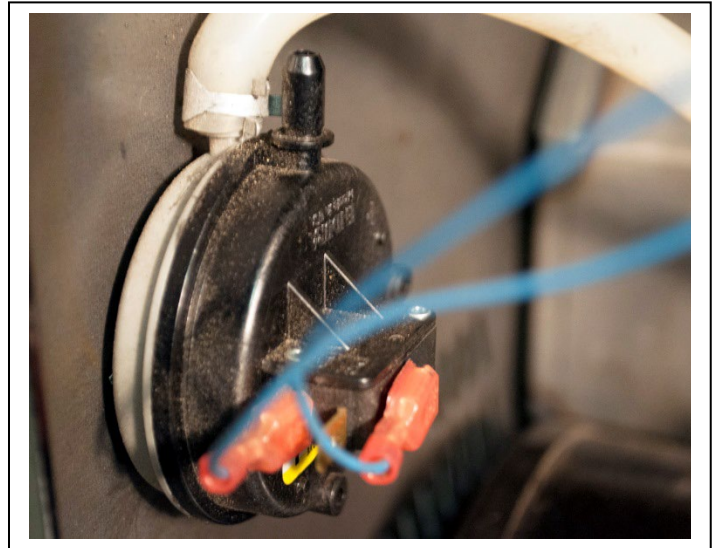

REEMPLACEMENT DES PIÈCES

Allumeur

- Avant de procéder au remplacement d'une pièce, assurez-vous que l'appareil est débranché et complètement refroidi.
- Retirez le panneau arrière de l'appareil à l'aide d'une clé de 5/16 po.
- Repérez l'allumeur du côté gauche de l'ensemble d'alimentation (vu de l'arrière de l'appareil).
- Débranchez les fils de tension de l'allumeur.
- Desserrez la vis de calage à tête carrée de 5/16 po du tube de l'allumeur, puis retirez l'ancienne cartouche de l'allumeur (si votre appareil présente une vis de calage hexagonale, vous aurez besoin d'une clé hexagonale de 1/8 po).
- Installez le nouvel allumeur dans le tube de l'allumeur, en vous assurant que l'allumeur est bien appuyé contre l'arrière du boîtier.
- Resserrez la vis de calage et n'oubliez pas de rebrancher les fils de tension.
- Remplacez le panneau arrière.
- Consultez le site [youtube.com/heatredefined](https://www.youtube.com/heatredefined) pour regarder une vidéo d'entretien sur le remplacement de l'allumeur.

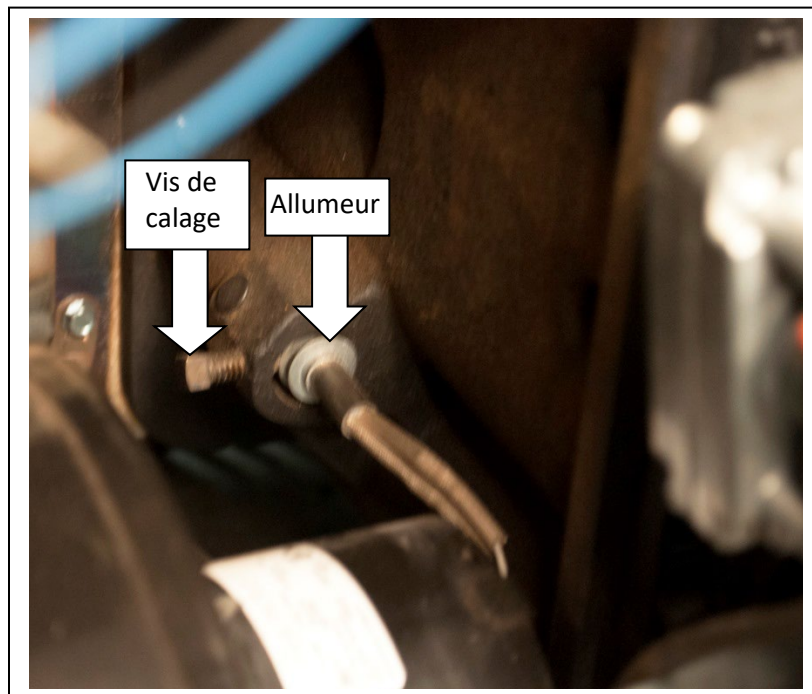

REEMPLACEMENT DES PIÈCES

L'ENTRETIEN INADÉQUAT DES JOINTS, Y COMPRIS LE DÉFAUT DE REMPLACEMENT DES JOINTS, PEUT ENTRAÎNER DES FUITES D'AIR CAUSANT DES RETOURS DE FUMÉE. IL EST ESSENTIEL DE REMPLACER LES JOINTS ANNUELLEMENT.

Joint d'étanchéité

1. Porte

- Cet appareil est muni d'un joint d'étanchéité cordé de 19,05 mm inséré dans la cannelure autour de l'ouverture de la porte, lequel doit être remplacé au moins une fois par année. Pour remplacer le joint d'étanchéité de la porte (pièce n° AC-DGKHD), retirez d'abord le vieux joint en entier. Avant d'ajouter le nouvel adhésif, vous devrez peut-être gratter la vieille colle de la cannelure de la porte. Après avoir ajouté de la colle et installé le joint, fermez et verrouillez la porte, et laissez-la ainsi pendant vingt-quatre heures pour que la colle durcisse. Consultez la page suivante pour plus de renseignements.

2. Fenêtre

- Si vous remplacez le joint de la fenêtre (pièce n° AC-GGK), un des côtés du nouveau joint sera déjà enduit de colle. Retirez le papier du côté adhésif et placez le joint autour du bord extérieur de la vitre, centré sur le bord. Repliez les bords du joint sur la vitre en formant un « U ».

3. Ventilateur de combustion

- Vous devriez remplacer le joint du ventilateur de combustion (pièce n° PU-CBMG) chaque fois que vous retirez ou nettoyez l'ensemble de ventilateur de combustion.
- Retirez le joint d'étanchéité à l'aide d'un couteau à mastiquer, puis installez le nouveau joint en appliquant de l'adhésif sur le rebord du ventilateur et en posant le nouveau joint (les instructions et l'adhésif sont fournis avec le joint d'étanchéité).

4. Moteur du ventilateur de combustion

- Le joint (pièce n° PU-CBMG) du moteur du ventilateur de combustion n'a généralement pas besoin d'être remplacé, car, normalement, on ne retire pas ce moteur de l'appareil. Cependant, si vous nettoyez le ventilateur d'évacuation en retirant le moteur seulement plutôt que l'ensemble du ventilateur, vous devez inspecter ce joint et le remplacer au besoin.

REEMPLACEMENT DES PIÈCES

Vitre

Cet appareil comporte un panneau de vitrocéramique (pièce n° AC-G9) dans la porte; un joint de fenêtre autoadhésif est fourni avec les fenêtres de rechange achetées directement à Englander. Ne remplacez jamais un composant en vitrocéramique par une vitre en verre trempé ou tout autre type de verre, et ne faites jamais fonctionner cet appareil lorsque la vitre est fissurée ou brisée. Les rayures de surface sont acceptables et normales, mais si n'importe quelle partie de cette vitre se fissure, arrêtez l'appareil et remplacez la vitre par une vitre en vitrocéramique haute température.

Caractéristiques de la vitre en vitrocéramique

- Dimensions de la vitre : 231,77 mm x 231,77 mm (9.125 po x 9.125 po)
- Type de verre : vitrocéramique de 5 mm

Précautions relatives à la vitre

- Ne remplacez jamais la vitre en vitrocéramique par une vitre en verre trempé ou tout autre type de verre.
- Ne faites jamais fonctionner cet appareil lorsque sa vitre est fissurée ou brisée.
- Ne claquez pas la porte et ne frappez pas la vitre avec un objet.

Nettoyage de la vitre

1. Assurez-vous que le poêle est éteint, et que celui-ci **et** la vitre sont complètement refroidis.
2. Il y a généralement peu de dépôts sur la vitre et ils peuvent habituellement être nettoyés avec de l'eau. Si la suie se fait tenace, utilisez un nettoyant spécialement conçu pour l'enlever. Vous ne devez pas gratter la vitre ni la nettoyer avec un produit abrasif.
3. Rincez la vitre avec de l'eau propre et séchez-la avant de faire fonctionner le poêle à nouveau.

Remplacement de la vitre (*comprend les instructions de remplacement du joint d'étanchéité de la porte*)

1. Retirez la porte du poêle et placez-la sur une surface de travail solide, face vers le bas.
2. À l'aide de pinces, retirez le joint de la porte en le tirant hors de la cannelure.
3. À l'aide d'une clé de 5/16 po, retirez les 4 vis qui tiennent les languettes de la vitre en place sur la porte.
4. Soulevez l'ancien panneau de verre en le retirant de la porte, puis jetez-le (soyez particulièrement prudent si l'ancienne vitre est brisée ou fissurée).
5. L'emballage du nouveau panneau de verre doit contenir un joint d'étanchéité autoadhésif en fibre de verre (pièce n° AC-GGK). Ce joint sert de coussin entre verre et portes et supports en acier.
6. Réinstallez les languettes de la vitre à l'aide des vis retirées précédemment. Évitez de serrer excessivement les vis.
7. Installez le nouveau joint d'étanchéité de la porte (pièce n° AC-DGKHD) à l'aide de l'adhésif résistant aux températures élevées qui est fourni.
8. Réinstallez la porte sur le poêle et fermez-la bien. Laissez l'adhésif sécher pendant 24 heures.

* Voir le schéma d'assemblage de la porte à la page 56. *

REPLACEMENT DES PIÈCES

Panneau de commande fixé sur le dessus

*** AVANT DE REMPLACER LE PANNEAU DE COMMANDE, ASSUREZ-VOUS QUE L'APPAREIL EST DÉBRANCHÉ ET QU'IL EST COMPLÈTEMENT REFROIDI. ***

Le tableau de commande (pièce n° PU-CB14) est un panneau d'affichage numérique. Pour réinstaller le panneau de commande, débranchez d'abord le cordon d'alimentation de la prise murale. Retirez la surface avant du panneau de commande en le tirant vers l'avant. Une fois le panneau désassemblé, à l'aide de pinces à bec effilé, débranchez le faisceau de câblage, le détecteur de la température ambiante, le thermostat, le couvercle de la trémie et les connecteurs du détecteur de l'aspirateur.

Pour brancher le nouveau panneau, rebranchez les pièces mentionnées ci-dessus et enclenchez la surface avant du panneau de commande en place. Rebranchez l'alimentation électrique quand vous serez prêt à utiliser l'appareil.

Plages de chaleur recommandées (pour le mode manuel) :

Combustion faible :	Réglage de plage de chaleur : 1	Réglage du ventilateur d'air ambiant : 1
Moyennement faible :	Réglage de plage de chaleur : 2 – 3	Réglage du ventilateur d'air ambiant : *
Moyennement élevée :	Réglage de plage de chaleur : 4 – 8	Réglage du ventilateur d'air ambiant : *
Combustion maximale :	Réglage de plage de chaleur : 9	Réglage du ventilateur d'air ambiant : 9

* *REMARQUE* : La vitesse du ventilateur s'ajustera automatiquement en fonction de la plage de chaleur que vous sélectionnez.



Remarque : L'apparence du panneau de commande de votre appareil peut varier.

Câblage du panneau de commande fixé sur le dessus

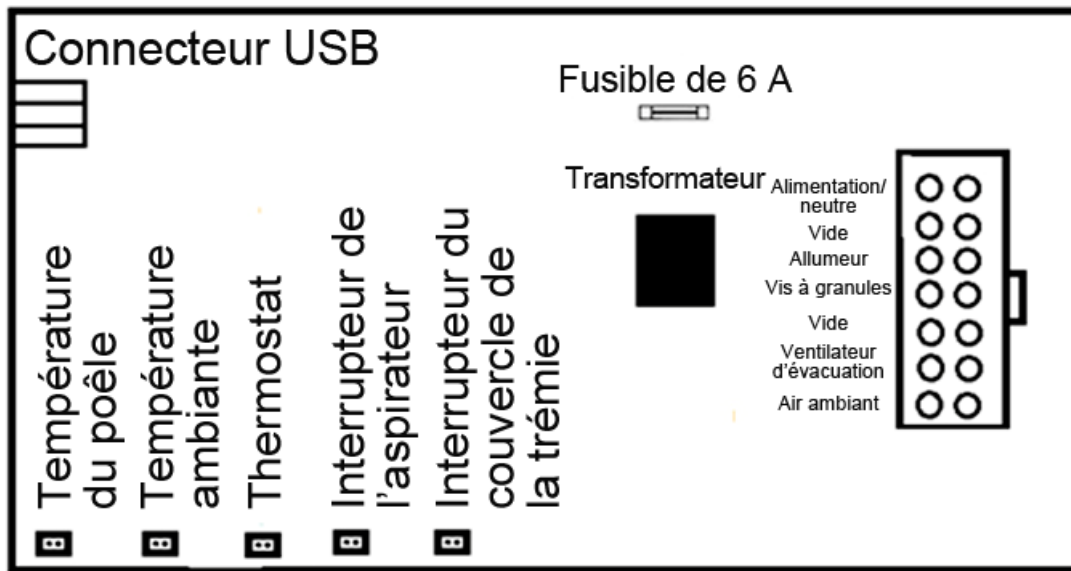

Attention – risque de choc électrique

- Appuyez sur le bouton « OFF » (arrêt) et laissez l'appareil se refroidir complètement AVANT de le débrancher et de procéder à son entretien ou au remplacement d'une pièce.
- Risque de choc électrique si l'appareil n'est pas débranché avant son entretien.

Attention

Si vous constatez la présence de fumée dans la trémie (retour de fumée), fermez immédiatement le couvercle de la trémie et la porte principale de l'appareil, puis verrouillez le couvercle. Ouvrez les fenêtres et la porte menant à l'extérieur les plus proches, puis appuyez sur le bouton « OFF » (arrêt) et laissez l'appareil refroidir pendant au moins 3 heures. N'ouvrez pas la porte de l'appareil ou le couvercle de la trémie. Il s'agit d'un problème d'entretien qui doit être corrigé.

**Communiquez avec le service de soutien technique au
1 877 356-6663.**

REEMPLACEMENT DES PIÈCES – PANNEAU DE COMMANDE FIXÉ SUR LE CÔTÉ

Le panneau de commande (pièce n° **PU-CB19**) est un panneau d'affichage numérique. Ce panneau comprend plusieurs réglages qui aident à faire fonctionner l'appareil. Cette pièce peut être retirée de l'appareil en desserrant les deux vis externes et en poussant le panneau vers l'intérieur du poêle. Le panneau d'accès arrière devrait être retiré avant de retirer le panneau de commande. Le panneau de commande utilise un fusible à action rapide de 6 A (pièce n° **PU-CBF6**).

REMARQUE : Les trois boutons de commande inférieurs sont préréglés en usine et ne devraient *pas* nécessiter de changement. Reportez-vous aux sections « Mode d'emploi » et « Utilisation quotidienne » du présent guide pour des instructions sur les autres réglages du panneau de commande.

Plages de chaleur recommandées :

Combustion faible :	Réglage de plage de chaleur : 1	Réglage du ventilateur d'air ambiant : 1
Moyennement faible :	Réglage de plage de chaleur : 2 – 3	Réglage du ventilateur d'air ambiant : *
Moyennement élevée :	Réglage de plage de chaleur : 5 – 8	Réglage du ventilateur d'air ambiant : *
Combustion maximale :	Réglage de plage de chaleur : 9	Réglage du ventilateur d'air ambiant : 9

* REMARQUE : Le réglage de la vitesse du ventilateur devrait correspondre au réglage de la plage de chaleur.

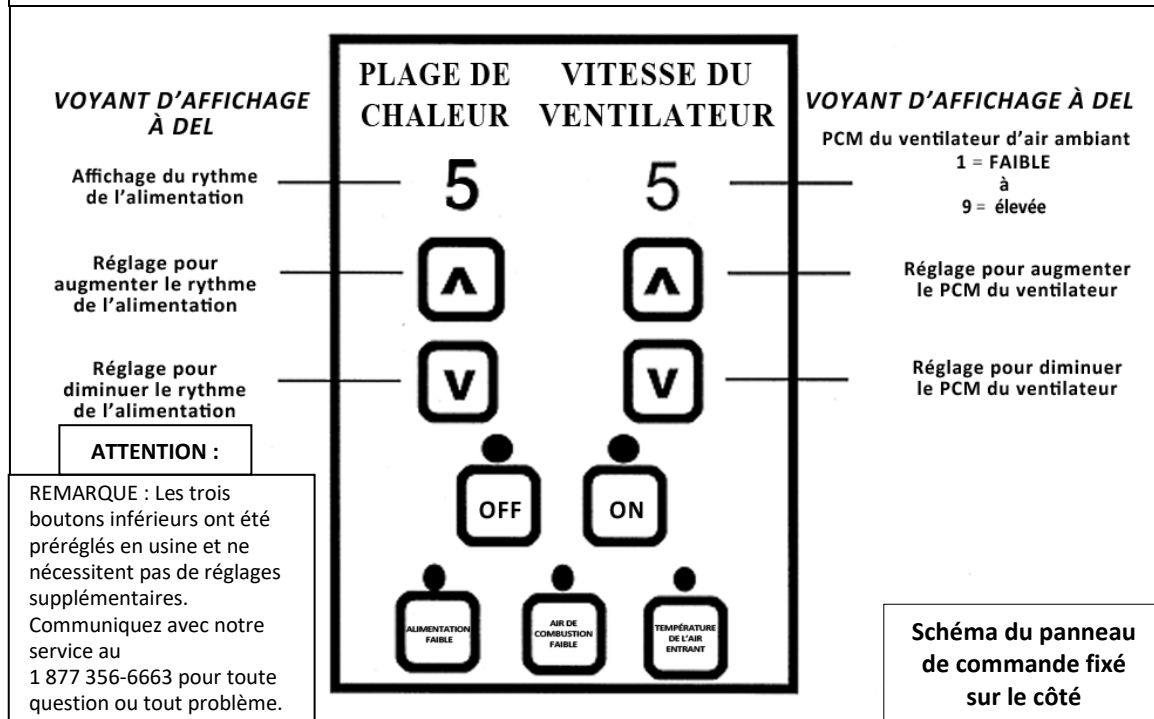

Attention

Si vous constatez la présence de fumée dans la trémie (retour de fumée), fermez immédiatement le couvercle de la trémie et la porte de l'appareil, puis verrouillez le couvercle. Ouvrez les fenêtres et la porte menant à l'extérieur les plus proches, puis appuyez sur le bouton « OFF » (arrêt) et laissez l'appareil refroidir pendant au moins 3 heures. N'ouvrez pas la porte de l'appareil ou le couvercle de la trémie. Il s'agit d'un problème d'entretien qui doit être corrigé.

Communiquez avec le service de soutien technique au 1 877 356-6663.

**Schéma du câblage
du panneau de commande fixé sur le côté**

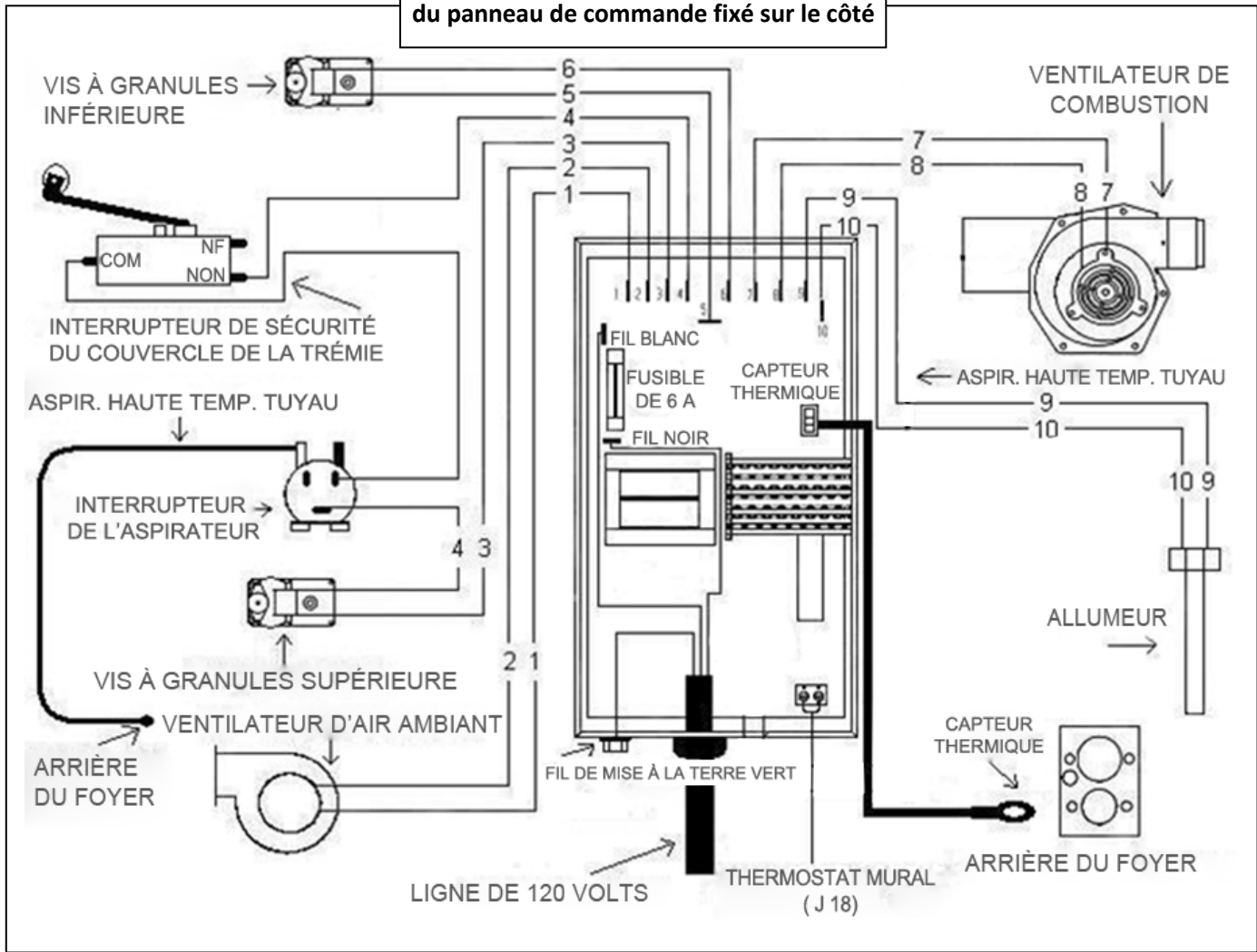

ATTENTION : Les pièces mobiles peuvent causer des blessures.

N'utilisez PAS l'appareil si des panneaux ne sont pas en place.

DANGER : Les pièces peuvent être chaudes. Risque de choc électrique.

Coupez l'alimentation avant d'effectuer l'entretien de l'appareil.

CONSIGNES DE SÉCURITÉ IMPORTANTES : Si l'appareil ou le tuyau de raccord de cheminée rougit (ou blanchit), le poêle est surchauffé. Cette situation pourrait causer un incendie ou un feu de cheminée. Ne faites pas fonctionner votre appareil à une température trop élevée. car il pourrait surchauffer.

Ajustements du loquet du couvercle de la trémie

Les joints d'étanchéité autour de la partie supérieure de la trémie à granules sont essentiels pour le fonctionnement sûr et efficace de l'appareil. Le loquet installé sur cet appareil sert à tenir le couvercle de la trémie serré sur ce joint. Au fil des utilisations, ces joints « s'usent » et se compressent. La tension du loquet doit donc être vérifiée périodiquement et ajustée au besoin.

Pour régler le loquet du couvercle, vous avez besoin des outils suivants : deux clés de 1/2 po, ou une clé de 1/2 po et une douille de 1/2 po. Pour ajuster le loquet, ouvrez d'abord le couvercle de la trémie, puis verrouillez le loquet dans sa position fermée. Ensuite, à l'aide de la clé de 1/2 po, desserrez l'écrou le plus proche du loquet. Cet écrou est alors ajusté près du couvercle lui-même pour serrer le loquet. Après avoir ajusté cet écrou à la position désirée, maintenez-le en place avec la clé de 1/2 po, puis serrez l'écrou de retenue sur le bout de l'axe du loquet avec la douille de 1/2 po ou la seconde clé de façon à maintenir en place l'ensemble loquet. Enfin, une fois le loquet serré, testez la tension du loquet en verrouillant le couvercle vers le bas et en soulevant les coins avant. Le couvercle doit être fermement retenu par le loquet. Répétez les mêmes étapes si le loquet n'est toujours pas assez serré.

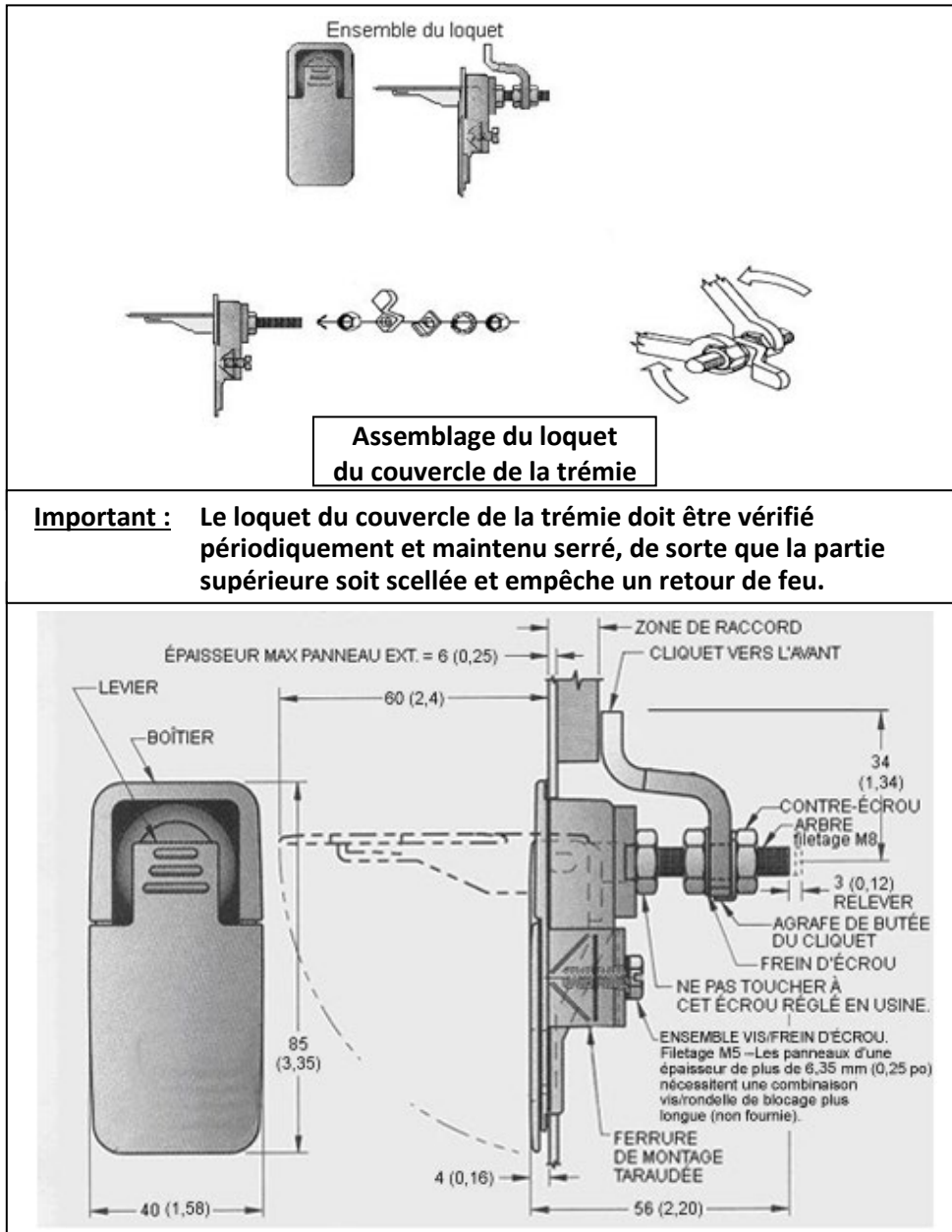

Poêle à granules – vue éclatée

NUMÉRO DESCRIPTION DE LA PIÈCE

- 1 Porte (pièce n° CA-19A)
- 2 Joint d'étanchéité de porte (pièce n° AC-DGKC)
- 3 Vitre avec joint d'étanchéité (pièce n° AC-G9)
- 4 Tôle de déviation*
- 5 Pot de combustion
- 5a Plaque d'usure pour pot de combustion**
- 6 Joint d'étanchéité du pot de combustion
- 7 Panneau d'accès latéral
- 8 Ventilateur de combustion
- 9 Adaptateur de 3 po pour ventilateur
- 10 Joint d'étanchéité pour ventilateur de combustion (pièce n° PU-CBG)
- 11 Pot d'alimentation de granules
- 12 Panneau de commande numérique
- 13 Ventilateur de convection
- 14 Vis à granules : (vis à granules supérieure et inférieure)
- 15 Joints d'étanchéité de palier
- 16 Palier (pièce n° PU-UCF204-12)
- 17 Bague de la tige d'un diamètre intérieur de 3/4 po (pièce n° PU-2X570)
- 18 Moteurs de la vis à granules
- 19 Panneau d'accès arrière
- 20 Joint de la bride de la trémie (pièce n° PU-HFG)
- 21 Trémie
- 22 Joint du couvercle de la trémie (pièce n° PU-HFG)
- 23 Couvercle de la trémie
- 24 Interrupteur(s) d'arrêt de l'aspirateur
- 25 Loquets du couvercle de la trémie
- 26 Volets en laiton (certains modèles seulement)
- 27 Ensemble de cartouche (allumeur) (pièce n° PU-CHA)

REMARQUE SUR LES NUMÉROS DE PIÈCES :

Ceci est un schéma de l'appareil à granules de base d'England's Stove Works. Votre modèle peut varier quelque peu. Consultez notre magasin en ligne au www.englishstoves.com ou la liste des pièces du guide pour obtenir les numéros de pièces spécifiques au modèle de votre poêle. Si une pièce n'est pas répertoriée dans le guide ou sur le site Web, ou si vous avez des questions, composez le 1 800 245-6489.

* Remarque : La tôle de déviation (4) est accrochée sur la paroi arrière du foyer et est placée au centre du pot de combustion.

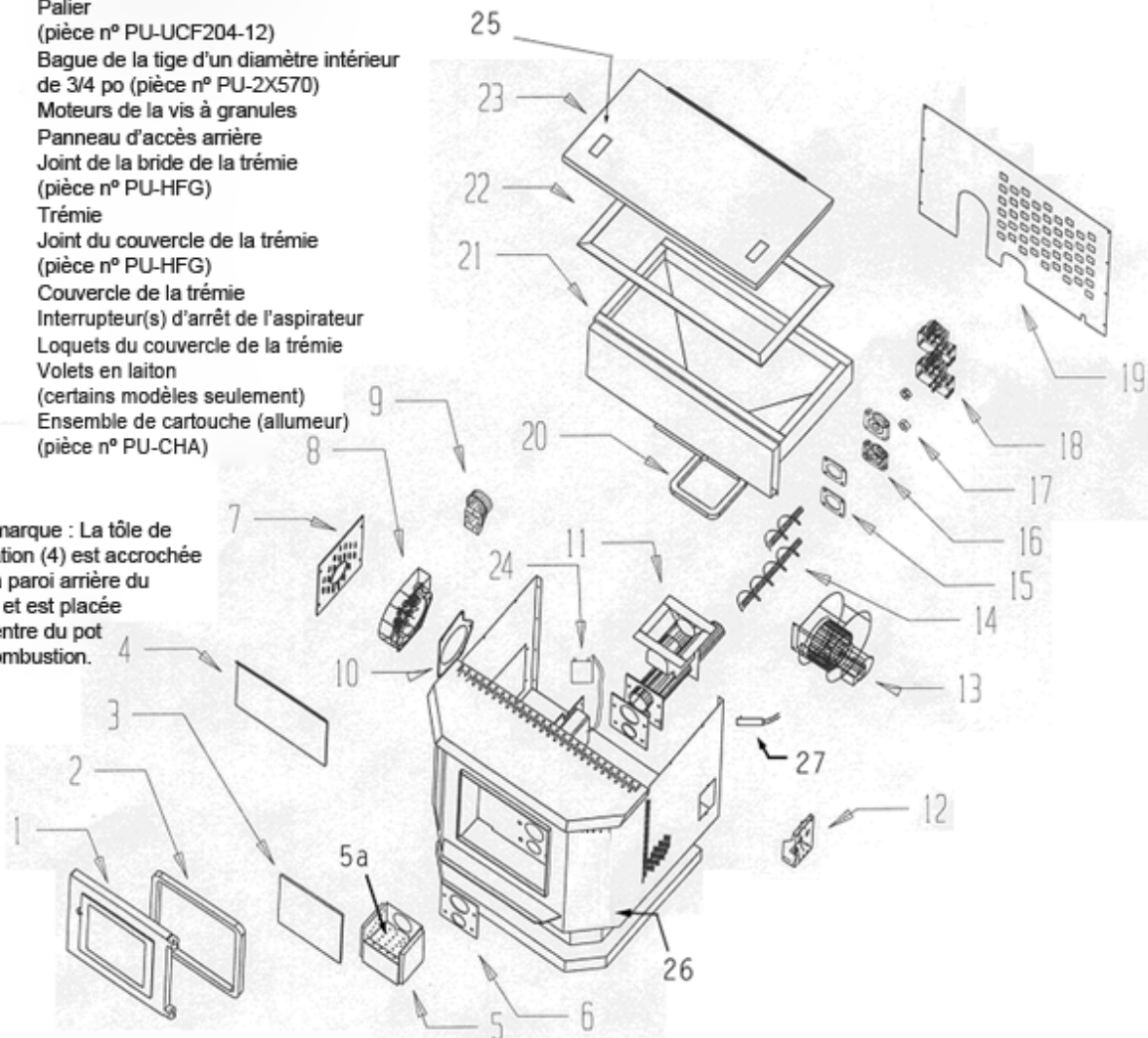

LISTE DES PIÈCES DE RECHANGE

N° de pièce	Description
AC-GGK	Ensemble de joint d'étanchéité de vitre (joint uniquement, pas de vitre)
AC-DGKC	Ensemble de joint d'étanchéité de porte
AC-G9	Vitre de 22,86 cm x 22,86 cm avec joint
AC-SHN	Poignée de porte à ressort en nickel
AC-MBSP	Peinture à pulvériser noire résistant aux hautes températures
PU-047040	Ensemble du moteur de la vis à granules à 1 tour par minute
PU-BP18	Ensemble de pot de combustion
PU-BP18WP	Plaque d'usure pour pot de combustion
PU-076002B	Ventilateur (d'évacuation) de combustion – comprend un adaptateur de 3 po
PU-4C447	Ventilateur de convection (d'air ambiant)
PU-AF6T	Axe de la vis à granules supérieure
PU-AF11B	Axe de la vis à granules inférieure
PU-62-40-151-3	Loquet du couvercle de la trémie
PU-UCF204-12	Palier de la vis à granules
PU-2X570	Bague de blocage de 3/4 po
CU-VS	Interrupteur d'arrêt de l'aspirateur
PU-VH	Tuyau de l'aspirateur
PU-CBMG	Joint du ventilateur et du moteur de combustion
PU-BPG	Joint d'étanchéité du pot de combustion
PU-ABGN	Joint d'étanchéité du palier de la vis à granules
PU-HLG	Joint du couvercle de la trémie
PU-CHA	Ensemble de cartouche (allumeur)
PU-CBF6	Fusible de 6 A du panneau de commande
AC-HLSB	Interrupteur de sécurité du couvercle de la trémie
AC-HP	Axe de charnière – rivet pour porte moulée
PU-SSTCW	Fil du thermocouple <i>(seulement inclus avec le panneau de commande fixé sur le dessus)</i>
IP-25PDVC	Réflecteur supérieur (dans le foyer)
PU-SSCBHS	Capteur de chaleur pour panneau de commande (si inclus)
PU-CB14	Panneau de commande fixé sur le dessus <i>(si inclus)</i>
AC-CMB	Boîte de montage du panneau de commande (inclus avec le panneau de commande fixé sur le dessus)
PU-CB19	Panneau de commande fixé sur le côté (si inclus)

Les pièces peuvent être commandées en ligne au www.englander-stoves.com

Si vous avez des questions, veuillez communiquer avec le service de soutien technique :

Questions : 1 877 356-6663

Site Web : www.englander-stoves.com



MODEL 25-CAB80 55-SHPCAB80 55-TRPCAB80
 25-CAB80S 55-SHPCAB80S 55-TRPCAB80S

Poêle à granulés de bois; modèle autoportant pouvant être installé dans les maisons transportables
 Certifié selon ASTM E 1509 / ULC S627 / ASTM E2779 / ASTM E2515 / CSA B415.

Norme d'essai des États-Unis: règlement 40 CFR, article 60, alinéa 60.536

Fabriqué par:
 Fabricant de poêles International Inc.
 589 S. Five Forks Rd.
 Monroe, VA 24574

Date de fabrication	20130308
Numéro de série	999998
Bon de travail	{ # test }

PRÉVEZ LES INCENDIES

- Installer et utiliser cet appareil uniquement conformément au guide d'utilisation qui l'accompagne.
- Contacter les autorités locales pour les restrictions d'installation dans votre région.
- À utiliser uniquement avec des granulés de bois d'un diamètre de 6 mm.
- Ne pas raccorder à un conduit de fumée servant déjà pour un autre appareil.
- Maintenir la porte de chargement et le tiroir à cendre bien fermés pendant que l'appareil fonctionne.
- Régime maximal: 3.8 lbs/h
- 1.13 g/h
- AGENCE DE PROTECTION DE L'ENVIRONNEMENT DES É.U. (EPA). Conforme aux normes d'émission de particules de 2020.
- Utilisez uniquement un conduit d'évacuation pour poêle à granulés de type L ou de type P approuvé.
- Inspecter et nettoyer la cheminée fréquemment. Sous certaines conditions, la formation de crésote peut être rapide.
- Remplacer par un verre céramique seulement.
- Il doit y avoir un apport d'air frais dans la pièce. Lorsqu'il est installé dans une maison mobile, un apport d'air extérieur doit être installé.
- Ne pas obstruer les ouvertures d'air de combustion.

EXIGENCES RELATIVES À L'INSTALLATION D'UN APPAREIL AUTOPORTANT - Reportez-vous à la réglementation locale et aux instructions du fabricant de la cheminée pour connaître les précautions à prendre si vous faites passer une cheminée à travers d'un mur ou d'un plafond combustible. L'appareil doit être installé sur une plaque incombustible qui excède le devant de l'ouverture de porte d'au moins 152 mm ainsi que chaque côté de l'ouverture de porte d'au moins 152 mm. Consultez le manuel d'instructions pour plus de détails.

Dégagements aux combustibles

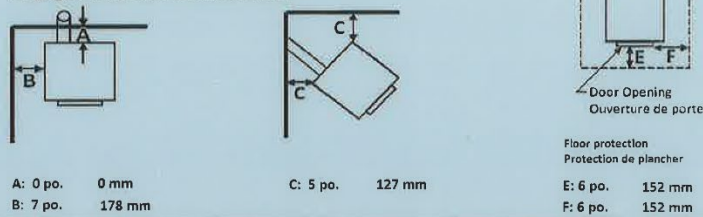

Alimentation électrique: 115 V, 60 Hz, 4 A. DISPOSEZ LE CORDON D'ALIMENTATION DE TEL SORTE QU'IL N'ENTRE PAS EN CONTACT AVEC DES SURFACES CHAUDES ET QU'IL NE PASSE PAS DEVANT L'APPAREIL.

Se référer au répertoire des produits homologués d'Intertek pour plus d'information (<https://bpdirectory.intertek.com>).

ATTENTION - Les pièces mobiles peuvent causer des blessures. N'utilisez pas l'appareil si les panneaux ne sont pas en place.
 ATTENTION - Pièces chaudes. N'utilisez pas l'appareil si les panneaux ne sont pas en place.
 DANGER - Risque de choc électrique. Coupez l'alimentation avant d'effectuer l'entretien de l'appareil.

ATTENTION - N'utilisez cet appareil qu'avec le couvercle de la trémie fermé, sinon des produits de combustion pourraient être émis dans certaines conditions. Maintenez le joint d'étanchéité de la trémie en bon état. Évitez de remplir la trémie de façon excessive.

Cet appareil de chauffage requiert des inspections et réparations périodiques. Consulter le manuel de l'utilisateur pour plus d'information. Opérer cet appareil de chauffage de façon inconsistante par rapport au manuel de l'utilisateur consiste une violation de la loi fédérale (É.-U.).

ATTENTION



CHAUD EN FONCTIONNEMENT. NE PAS TOUCHER. GARDER LES ENFANTS, LES VÊTEMENTS ET LES MEUBLES ÉLOIGNÉS. UN CONTACT AVEC LA PEAU PEUT OCCASIONNER DES BRÛLURES. VOIR LES INSTRUCTIONS. OPÉRER CET APPAREIL SEULEMENT AVEC LE COUVERCLE DE LA TRÉMIE FERMÉ. DES ÉMISSIONS DE COMBUSTION PEUVENT SE PROPAGER PAR LA TRÉMIE SOUS CERTAINES CONDITIONS. NE PAS SURCHARGER LA TRÉMIE. DES PIÈCES EN MOUVEMENT PEUVENT CAUSER DES BLESSURES. PIÈCES CHAUDES. NE PAS UTILISER SI LES PANNEAUX DE CÔTÉS OU ARRIÈRES SONT ENLEVÉS. CONSERVER LE JOINT D'ÉTANCHÉITÉ DE LA TRÉMIE EN BONNES CONDITIONS.



Fabricant de poêles international
Stove Builder International

27923

Vous pouvez inscrire la date de fabrication et le numéro de série de votre appareil dans les espaces prévus à cet effet sur cette étiquette (page suivante), pour référence ultérieure.

Cette étiquette comprend également des renseignements de sécurité, comme les normes d'essai UL, ULC, etc., à l'intention de vos agents locaux ou de toute autre personne qui peut en avoir besoin.

GARANTIE LIMITÉE DE CINQ (5) ANS

À partir de la date d'achat par le propriétaire d'origine.

Numéros de modèle 25-CAB80/55-SHPCAB80/55-TRPCAB80

La garantie limitée du fabricant couvre les éléments ci-dessous.

Cinq ans :

1. Les joints d'acier au carbone et les joints soudés du foyer sont garantis pendant cinq (5) ans contre le fendillement.
2. La porte et les charnières en acier sont garanties pendant cinq (5) ans contre la fissuration.

Un an :

1. Les pièces telles que la trémie, la vis à granules, le pot de combustion, l'axe de la vis à granules et les fixations sont garanties pendant un (1) an contre les fissures, les brisures et le fendillement des joints soudés.
2. Les composants électriques, les accessoires, le verre et la surface peinte du poêle sont garantis pendant un (1) an à partir de la date d'achat.

Conditions et exclusions

1. Les dommages découlant d'un emballage annulent votre garantie.
2. Cette garantie ne s'applique pas si les dommages découlent d'un accident, d'une manipulation inadéquate, d'une installation inadéquate, d'une utilisation inadéquate, d'abus, d'une réparation non autorisée ou d'une tentative de réparation non autorisée.
3. Le fabricant n'est pas responsable des dommages indirects, accessoires ou consécutifs découlant du produit, y compris les coûts ou dépenses, la fourniture de matériel de rechange ou la réparation pendant les périodes de mauvais fonctionnement ou de non-utilisation du produit*.
4. Le fabricant déclinera toute responsabilité pour les dommages indirects en cas de violation de toute garantie écrite ou implicite.
5. Ce produit est homologué par l'EPA pour son utilisation de granules de bois de qualité supérieure. La garantie ne s'applique pas si le produit est utilisé pour brûler des matériaux non conformes à son homologation par l'EPA. La garantie ne s'applique pas si le produit n'est pas utilisé conformément au guide d'utilisation.

* Certains États ou certaines provinces ne permettent pas l'exclusion ou la limitation des dommages accessoires ou consécutifs, de sorte que les exclusions

Procédure

L'acheteur doit donner avis de réclamation de défaut pendant la période de garantie et payer le transport vers un centre de service et à partir d'un centre de service désigné par le fabricant. Le revendeur qui a vendu l'appareil ou le fabricant, à notre gré, effectuera la réparation sous garantie.

Autres droits

Cette garantie vous confère des droits précis. Il est possible que vous disposiez également d'autres droits, qui varient d'un État ou d'une province à l'autre.

Pour effectuer une réclamation au titre de la garantie, veuillez communiquer avec notre service de soutien technique au 1 877 356-6663. Vous pouvez également effectuer une réclamation au titre de la garantie sur le site www.englisher-stoves.com

Dans le cas des pièces, les procédures de remplacement au titre de la garantie se trouvent sur le site de notre magasin de pièces : englisher-stoves.com

Avis important

L'information d'enregistrement **DOIT** être versée dans nos dossiers pour que la présente garantie soit valide. Veuillez nous envoyer cette information dans les trente (30) jours suivant la date d'achat initiale.

Il y a trois moyens faciles de nous faire parvenir cette information.

Adresse postale

Fabricant de poêles International inc.
250, rue de Copenhague
St-Augustin-de-Desmaures
(Québec) Canada
G3A 2H3

Par télécopieur au numéro suivant :

(418) 878-3001 – 24 heures par jour

Enregistrement en ligne :

Pour vous inscrire en ligne, visitez notre site Web pour l'enregistrement de la garantie à l'adresse

<https://www.englander-stoves.com/ca/fr/enregistrement-garantie/>

Veillez noter : Cette garantie sera nulle et non avenue si l'acheteur n'envoie pas la carte d'enregistrement de la garantie ci-jointe ET une copie du reçu dans les trente (30) jours, à compter de la date d'achat.

Cette garantie est non transférable.

ENREGISTREMENT DE LA GARANTIE sur les produits Englander

Renseignements sur l'acheteur*

I. Nom de l'acheteur _____

II. Adresse _____

III. Ville _____ Province _____ Code postal _____

IV. Numéro de téléphone _____

V. Courriel _____

Renseignements sur le détaillant*

VI. Nom du détaillant _____

VII. Adresse _____

VIII. Ville _____ Province _____ Code postal _____

Renseignements sur l'appareil*

IX. Numéro de modèle _____ Date d'achat _____

X. Prix d'achat _____

XI. Numéro de série _____ Date de fabrication _____

Questions relatives à l'achat

Comment avez-vous entendu parler de notre produit? (Veuillez cocher l'une des réponses suivantes.)

De bouche à oreille _____ Démonstration _____ Internet _____

Autre : _____

À quel endroit vous a-t-on donné des renseignements sur notre produit?

Au téléphone _____ Chez un détaillant (nom du détaillant) _____ Internet _____

Autre : _____

*** Renseignements nécessaires**